 **robbe**  
**Futaba**

BEDIENUNGSANLEITUNG



**FF7 (T7CP)**

35 MHz

F 7025

40 MHz

F 7026

## INHALTSVERZEICHNIS

Kapitel	Seite	Kapitel	Seite
		<b>11. Funktionen des MOTO-Advance Menüs</b>	<b>.24</b>
<b>1. Lieferumfang</b>	<b>.4</b>	11.1 Programmierbare Mischer 1-3 (V-MIX1-3)	.24
1.1 Empfohlenes Zubehör	.4	11.2 Quer-Wölbklappen-Mischer (FLAPRN)	.25
<b>2. Allgemeine Beschreibung</b>	<b>.4</b>	11.3 Wölbklappen-Wegeinstellung (FLA-TRM)	.26
2.1 Sender T7CP	.4	11.4 Bremsklappenfunktion (BREMSKL)	.26
2.2 Empfänger R137F	.5	11.5 Höhenruder->Wölbklappe (HOE->FLP)	.27
2.3 Digital-Servo S3151	.5	11.6 Wölbklappe->Höhenruder (FLP->HOE)	.27
<b>3. Technische Daten</b>	<b>.5</b>	11.7 V-Leitwerks Mischer (V-LEITW)	.28
3.1 Sender FF7 (T7CP)	.5	11.8 Delta-Mischer (DELTA)	.28
3.2 Empfänger R137F	.5	11.9 Kombi-Mischer Quer-Seitenruder (QUE->SEI)	.29
3.3 Digital-Servo S3151	.5	11.10 Voreinstellung für gerissene Rollen (SNAP)	.29
<b>4. Sender FF7 (T7CP)</b>	<b>.6</b>	<b>12. Hubschrauberprogramm (HELI)</b>	<b>.30</b>
4.1 Bedienelemente	.6	12.1 Struktur des HELI-Menüs	.30
4.2 Senderakku einsetzen / wechseln	.6	12.2 Startdisplay HELI	.31
4.3 Laden der Akkus	.7	<b>13. Funktionen des HELI-Basic Menüs</b>	<b>.31</b>
4.4 Senderspannungsanzeige	.8	13.1 Modellspeicherfunktionen (MODEL)	.31
4.5 Betriebszeiten	.8	• Modellauswahl (MODEL AUSW)	.31
4.6 Quarzwechsel	.8	• Modellspeicher kopieren (MODEL COPY)	.31
4.7 Abnehmen der Rückwand	.8	• Modellname (MODEL NAME)	.32
4.8 Steuerknüppeleinstellungen	.8	13.2 Dual Rate / Exponential (D/R, EXP)	.32
4.9 Umstellung auf Drosselfunktion rechts	.9	13.3 Servowegeinstellungen (ENDPUNKT)	.34
<b>5.0 Voreinstellungen des Senders</b>	<b>.9</b>	13.4 Servomittenverstellung (SE-MITTE)	.34
5.1 Steuerknüppelmodus	.9	13.5 Servoumpolung (UMPOLUNG)	.35
5.2 Wirkungsrichtung der Gas/Drosselfunktion	.10	13.6 Trimmungen einstellen (TRIMM)	.35
5.3 Asymmetrische Gas/Drosseltrimmung	.10	• Trimm Speicher löschen (LOE)	.35
5.4 Auswahl der Softwaresprache	.10	• Trimm schrittweite (KA1 bis KA4)	.35
<b>6.0 Anschluss der Servos</b>	<b>.10</b>	13.7 Motor abstellen (MOT-AUS)	.36
<b>7.0 Hinweise für den Betrieb</b>	<b>.11</b>	13.8 Taumelscheiben-Wegeinstellung (TAUMEL)	.36
7.1 Einschaltreihenfolge	.11	13.9 Fail-Safe Einstellungen (FAIL SAFE)	.37
7.2 Knackimpulse	.11	13.10 Parameter einstellen (PARAMETR)	.37
7.3 Elektromotoren	.11	• Modellspeicher löschen (RESET)	.37
7.4 Überprüfung der Einstellungen	.11	• Modelltyp (Taumelscheibenmischer-Typ) (TYPE)	.38
<b>8. Inbetriebnahme des Senders</b>	<b>.11</b>	• Modulationsart (MODUL)	.38
8.1 Display und Tastatur	.11	• Steuergeberauswahl Kanal 5 und 7 (SCH-K5/7)	.38
8.2 Digitale Trimmung	.12	13.11 Gaskurve Normal (GAS-KU-N)	.39
8.3 Schalter- und Geberbelegung	.12	13.12 Pitchkurve Normal (PIT-KU-N)	.39
8.4 Warnhinweise	.13	13.13 Pitch-Heckrotor-Mischer (HECK-MIX)	.40/45
8.5 Programmiervorgang	.13	13.14 Stoppuhr (STOPUHR)	.41
<b>9. Flächenprogramm (MOTO)</b>	<b>.14</b>	13.15 Lehrer-Schüler Betrieb (TRAINER)	.42
9.1 Struktur des MOTO-Menüs	.14	13.16 DSC-Betrieb	.42
9.2 Startdisplay MOTO	.15	13.17 Betrieb am Flugsimulator	.42
<b>10. Funktionen des MOTO-Basic Menüs</b>	<b>.15</b>	<b>14. Funktionen des HELI-Advance Menüs</b>	<b>.43</b>
10.1 Modellspeicherfunktionen (MODEL)	.15	14.1 Gaskurven (GASKURVE) N-1-2	.43
• Modellauswahl (MODEL AUSW)	.15	14.2 Pitchkurven (PITKURVE) N-1-2	.44
• Modellspeicher kopieren (MODEL COPY)	.15	14.3 Pitch-Heckrotor-Mischer (HECK-MIX)	.45
• Modellname (MODEL NAME)	.16	14.4 Kreismischer (KRSL)	.45
10.2 Dual Rate / Exponential (D/R, EXP)	.16	14.5 Schwebeflug Gas (GAS-HOV)	.46
10.3 Servowegeinstellungen (ENDPUNKT)	.18	14.6 Schwebeflug Pitch (PIT-HOV)	.46
10.4 Servomittenverstellung (SE-MITTE)	.18	14.7 Autorotation (AUTOROT)	.46
10.5 Servoumpolung (UMPOLUNG)	.19	14.8 Trimm - Korrektur (OFFSET)	.47
10.6 Trimmungen einstellen (TRIMM)	.19	14.9 Programmierbare Mischer 1-3 (V-MIX 1-3)	.47
• Trimm Speicher löschen (LOE)	.19	<b>15. Tipps zum Einbau der Empfangsanlage</b>	<b>.48</b>
• Trimm schrittweite (KA1 bis KA4)	.19	15.1 Empfängerantenne	.48
10.7 Motor abstellen (MOT-AUS)	.20	15.2 Schalterkabel	.48
10.8 Fail-Safe Einstellungen (FAIL SAFE)	.20	15.3 Servokabel / Servoentstörfilter	.48
10.9 Parameter einstellen (PARAMETR)	.21	15.4 Servoeinbau / Servowege / Servohebel	.49
• Modellspeicher löschen (RESET)	.21	15.5 Einbau der Gestänge	.49
• Modelltyp (TYPE)	.21	<b>16. Gewährleistung</b>	<b>.50</b>
• Modulationsart (MODUL)	.21	<b>17. Serviceadressen</b>	<b>.50</b>
• Steuergeberauswahl Kanal 5 und 7 (SCH-K5/7)	.21	<b>18. Postbestimmungen</b>	<b>.50</b>
10.10 Stoppuhr (STOPUHR)	.22	<b>19. Konformitätserklärung</b>	<b>.50</b>
10.11 Lehrer-Schüler-Betrieb (TRAINER)	.23	<b>20. Übersicht der Trainerkabel</b>	<b>.51</b>
10.12 DSC-Betrieb	.23	<b>21. Glossar (Begriffsbestimmungen)</b>	<b>.52</b>
10.13 Betrieb am Flugsimulator	.23	<b>22. Empfohlenes Zubehör</b>	<b>.53</b>

## SICHERHEITSHINWEISE, BITTE UNBEDINGT BEACHTEN.

Lesen Sie vor Inbetriebnahme unbedingt diese Anleitung und besonders unsere Sicherheitshinweise genau durch. Wenn Sie ferngesteuerte Modellflugzeuge, -schiffe oder -autos erstmalig betreiben, empfehlen wir Ihnen einen erfahrenen Modellbauer um Hilfe zu bitten. Diese Fern-steueranlage ist ausschließlich für den Betrieb von funk-fern gesteuerten Modellen konzipiert und zugelassen. robbe Modellsport übernimmt keinerlei Haftung bei anderweitiger Verwendung.

## SICHERHEITSHINWEISE

Ferngesteuerte Modelle sind kein Spielzeug im üblichen Sinne und dürfen von Jugendlichen unter 14 Jahren nur unter Aufsicht von Erwachsenen eingesetzt und betrieben werden.

Ihr Bau und Betrieb erfordert technisches Verständnis, handwerkliche Sorgfalt und sicherheitsbewusstes Verhalten. Fehler oder Nachlässigkeiten beim Bau oder beim Fliegen können erhebliche Sach- oder Personenschäden zur Folge haben.

Da Hersteller und Verkäufer keinen Einfluss auf den ordnungsgemäßen Bau und Betrieb der Modelle haben, wird ausdrücklich auf diese Gefahren hingewiesen und jegliche Haftung ausgeschlossen. Technische Defekte elektrischer oder mechanischer Art können zum unverhofften Anlaufen des Motors führen, wodurch sich Teile lösen und mit hoher Geschwindigkeit umherfliegen können. Auch ein Betrieb der Empfangsanlage ohne aktivierten Sender kann zu diesem Effekt führen.

Hierdurch entsteht erhebliche Verletzungsgefahr.

Luftschrauben (Propeller), Rotoren bei Hubschraubern und generell alle sich drehenden Teile, die durch einen Motor angetrieben werden, stellen eine ständige Verletzungsgefahr dar.

**Vermeiden Sie unbedingt eine Berührung solcher Teile. Eine schnell drehende Luftschraube kann z.B. einen Finger abschlagen!**

Bei Elektromotoren mit angeschlossenem Antriebsakku niemals im Gefährdungsbereich von Luftschrauben oder rotierenden Teilen aufhalten. Achten Sie ebenfalls darauf, dass keine sonstigen Gegenstände mit sich drehenden Teilen in Berührung kommen! Schützen Sie Ihre Anlage vor Staub, Schmutz und Feuchtigkeit. Setzen Sie die Geräte keiner übermäßigen Hitze, Kälte oder Vibrationen aus.

Der Fernsteuerbetrieb darf nur im angegebenen Temperaturbereich von - 15° C bis + 55°C durchgeführt werden. Benutzen Sie nur empfohlene Ladegeräte und laden Sie Ihre Akkus nur bis zur angegebenen Ladezeit. Beachten Sie die Hinweise der Akkuhersteller. Über- oder Falschladungen können zur Explosion der Akkus führen.

## Achten Sie auf richtige Polung.

Vermeiden Sie Stoß- und Druckbelastung. Überprüfen Sie Ihre Anlage stets auf Beschädigungen an Gehäusen und Kabeln. Durch einen Unfall beschädigte oder nass gewordene Geräte, selbst wenn sie wieder trocken sind, nicht mehr verwenden! Entweder im robbe Service überprüfen lassen oder ersetzen.

Durch Nässe oder Absturz können versteckte Fehler entstehen, welche nach kurzer Betriebszeit zu einem Funktionsausfall führen. Es dürfen nur die von uns empfohlenen Komponenten und Zubehörteile eingesetzt werden.

Verwenden Sie immer original robbe-Futaba Steckverbindungen sowie Original robbe-Futaba Steckquarze. An den Anlagen dürfen keinerlei Veränderungen vorgenommen werden.

## ROUTINEPRÜFUNGEN VOR DEM START

Befinden sich mehrere Modellsportler am Platz, vergewissern Sie sich vorher, dass Sie allein auf Ihrem Kanal senden, ehe Sie Ihren Sender einschalten.

- Die Senderantenne immer ganz ausziehen und auf festen Sitz prüfen.
- Bevor Sie den Empfänger einschalten vergewissern Sie sich, dass der Gasknüppel auf Stopp / Leerlauf steht.
- Immer zuerst den Sender, dann Empfänger einschalten.
- Immer zuerst den Empfänger, dann Sender ausschalten.
- Führen Sie vor dem Start einen Reichweitentest mit eingeschobener Antenne durch.
- Führen Sie einen Funktionstest durch. Prüfen Sie die Laufrichtung und die Ausschläge der Servos im Modell.
- Sind Mischfunktionen und Schalter richtig eingestellt?
- Ist der Ladezustand der Akkus ausreichend?
- Im Zweifel Modell niemals starten!

## MODELLBETRIEB

- Überfliegen Sie niemals Zuschauer oder andere Piloten.
- Gefährden Sie niemals Menschen oder Tiere.
- Fliegen Sie nie in der Nähe von Hochspannungsleitungen oder Wohngebieten
- Betreiben Sie Ihr Modell nicht in der Nähe von Schleusen und öffentlichem Schiffsverkehr.
- Betreiben Sie Ihr Modell nicht auf öffentlichen Straßen, Autobahnen, Wegen und Plätzen etc.

## Bei Gewitter dürfen Sie Ihre Anlage nicht betreiben.

Zum Steuern des Modells muss die Senderantenne immer ganz ausgezogen werden. Im Betrieb nicht mit der Senderantenne auf das Modell 'zielen'. In dieser Richtung hat der Sender die geringste Abstrahlung. Am Besten ist die seitliche Stellung der Antenne zum Modell.

Bei gleichzeitigem Betrieb von Fernsteuerungsanlagen auf benachbarten Kanälen sollten die Fahrer bzw. Piloten in einer losen Gruppe beieinander stehen. Abseits stehende Piloten gefährden sowohl das eigene Modell als auch die Modelle der anderen Piloten.

## VERSICHERUNG

Bodengebundene Modelle sowie Segelflugmodelle ohne Antriebsmotor sind üblicherweise in einer Privathaftpflichtversicherung mitversichert. Für Motorflugmodelle ist eine Zusatzversicherung oder Erweiterung erforderlich.

Überprüfen Sie Ihre Versicherungspolice und schließen Sie ggf. eine Versicherung ab.

## HAFTUNGSAUSSCHUSS

Sowohl die Einhaltung der Montage- und Betriebsanleitung als auch die Bedingungen und Methoden bei Installation, Betrieb, Verwendung und Wartung der Fernsteuerkomponenten können von robbe-Modellsport nicht überwacht werden.

Daher übernehmen wir keinerlei Haftung für Verluste, Schäden oder Kosten, die sich aus fehlerhafter Verwendung und Betrieb ergeben oder in irgendeiner Weise damit zusammenhängen.

Soweit gesetzlich zulässig ist die Verpflichtung zur Schadenersatzleistung, gleich aus welchen Rechtsgründen, auf den Rechnungswert der an dem schadensstiftenden Ereignis unmittelbar beteiligten robbe-Produkten begrenzt.

Dies gilt nicht, soweit nach zwingenden gesetzlichen Vorschriften wegen Vorsatzes oder grober Fahrlässigkeit unbeschränkt gehaftet werden muss.

## 1. LIEFERUMFANG

Die FF7 Anlage wird unter der No. F 7025 im 35 MHz-Band und unter der No. F 7026 im 40 MHz-Band ausgeliefert. Den Sets ist der FM Empfänger R137F und drei Digitalservos S3151 (mit Zubehörbeutel) beigelegt. Komplettiert wird der Lieferumfang durch ein Quarzpaar und ein Schalterkabel.



- 1 Sender FF7 (T7CP)
- 1 FM Empfänger R137F
- 3 Digitalservos S3151 mit Servozubehörbeutel
- 1 Schalterkabel mit Ladebuchse
- 1 Quarzpaar

### Bestellnummern:

PCM/FM 35 MHz: 7/7/3 No. 7025  
PCM/FM 40 MHz: 7/7/3 No. 7026

### 1.1 EMPFOHLENES ZUBEHÖR

- Senderakku 8NiMH 2000 AA No. 4547
- Senderakkuladekabel No. F1415
- Empfängerakku 4RSZ750 No. 4159
- Empfängerakkuladekabel No. F1416
- Umhängeriemchen No. F1550
- Lehrer-Schüler Kabel für die Verbindung von 2 FF7-Sendern No. F1591
- Adapter für Flugsimulatoren No. 8239
- DSC-Kabel No. F1593
- Ersatz-Senderantenne No. F1470

## 2. ALLGEMEINE BESCHREIBUNG

Die FF7 Fernsteuerung mit dem Sender T7CP ist eine vollständig ausgebaute, moderne und leistungsfähige Computeranlage im Handsender-Design, für Flugmodelle und Hubschrauber.

### 2.1 DER SENDER FF7 (T7CP)

Der Sender beinhaltet alle wesentlichen Funktionen welche ein fortgeschrittener Modellbauer wirklich braucht.

#### DIE WESENTLICHEN MERKMALE DIESER ANLAGE SIND:

- Der Sender stellt zwei Modulationsarten bereit. Neben dem PPM (FM)-System ist das schnelle und sichere PCM1024 Übertragungsverfahren einsetzbar.
- Lehrer-Schüler-System integriert
- eingebaute Buchse für DSC-Betrieb
- Großes 72 x 32 Dot-Matrix-LC-Display mit besonders großen Dot 's für bessere Lesbarkeit, übersichtliche Darstellung der Funktionen und leichte Funktionseinstellung.
- Im Sender können die Modelldaten von bis zu 10 Modellen direkt verwaltet werden.
- jeder Modellspeicher mit Namen programmierbar
- Digitale Präzisionstrimmung mit Schritteinstellung, keine Trimmwertspeicherung bei Modellwechsel erforderlich.
- Neuer, integrierter H3 (1:1:1) Taumelscheibenmischer für CCPM-Rotorkopfsteuerung (140 °).
- Lange Betriebszeiten durch optionalen 9,6V/2000 mAh-Akku
- Übersichtliche, digitale Spannungsanzeige
- Umfangreiche Software Standardfunktionen und vorprogrammierte Menüs für die Modellkategorien Flugmodell und Hubschraubermodell.
- Betriebsstundenzähler
- Auf- / Abwärtszählende Stoppuhr
- Steuerweg-Umschaltung (D/R) für 3 Knüppelfunktionen
- Exponentialfunktion für alle 4 Knüppelfunktionen (Heli =3)
- Servowegeinstellung, - Mittenverstellung und - Reverse für alle Kanäle
- Leerlauftrimmung mit Umpolung
- Mischer Menüs für Flugmodelle und Helis
- Flaperon-Mischer mit Differenzierung
- V-Leitwerks-Mischer
- Flaperon (Querruder als Wölb-/Bremsklappen)
- Delta-Mischer mit Differenzierung
- Drei 3-Punkt Programm Mischer, mit/ohne Trimmung und Offsetmischung
- 5-Punkt Gaskurve, Normal, Gasvorwahl 1 und 2
- 5-Punkt Pitchkurve, Normal, Gasvorwahl 1, 2 und Autorotation
- Gas Trimmung Schwebeflug
- Pitch Trimmung Schwebeflug
- Autorotation mit Heckrotoroffset
- Pitch -> Heckrotormischer
- H1, H2, HR3, H3 (90 °), H3 (1:1:1, 140°), H4 Taumelscheibenmischung
- Taumelscheibenwegeinstellung
- Einstellmenü für Kreiselempfindlichkeit



## 2.2 EMPFÄNGER R137F

Der Empfänger R137F ist ein kleiner leichter 7 Kanal FM-Empfänger, der komplett in der vorteilhaften SMD-Technik erstellt ist.

Durch seine Bauform und die praktischen stirnseitigen Servoanschlüsse kann er selbst in kleinen Modellen gut untergebracht werden.



Eine aktive Vorstufe sorgt bei diesem Empfänger für eine außerordentliche Schmalbandigkeit und hohe Trennschärfe zum Nachbarkanal. Eine aktive Störunterdrückung sorgt für volle Reichweite. Besonderer Wert wurde auf eine Störunterdrückung bei BEC-Betrieb gelegt, um eine Beeinflussung über die Stromversorgung zu vermeiden.

## 2.3 DIGITAL-SERVO S3151

Dieses Digital-Universalservo hat die bekannten Standardabmessungen. Es ist für gehobene Ansprüche in allen Bereichen des Modellbaues einsetzbar. Die Abtriebsachse ist mehrfach gelagert, mit einem Kugellager und einem doppelten Speziallager.



Obwohl für den 4 Zellen-Betrieb ausgelegt, kann das Servo im BEC-Betrieb oder mit Konverter und Akkuweichen mit bis zu 6 Volt angesteuert werden. Zum Lieferumfang gehört ein Servo-Zubehörbeutel.

## 3. TECHNISCHE DATEN

### 3.1 SENDER T7CP

Steuerkanäle / Funktionen:	7 / 14
Frequenzbänder:	35, 40 MHz
Frequenzkanäle:	20 (+10), 22
Übertragungssystem:	FM / PCM
Kanalraster:	10 kHz
Stromversorgung:	9,6 V Akku
Stromaufnahme:	10/180 mA (ohne/mit HF-Teil)
Abmessungen:	190 x 170 x 60 mm
Gewicht (mit Akku):	ca. 875 g

### 3.2 EMPFÄNGER R137F

Kanalzahl:	7
Frequenzbänder:	35/40 MHz
Zwischenfrequenz:	455 kHz
Übertragungssystem:	FM (PPM)
Kanalraster:	10 kHz
Antennenlänge:	100 cm
Betriebsspannung:	4,8 - 6 V (4-5 Zellen NC/NiMH)
Stromaufnahme:	.9,5 mA
Abmessungen:	.51,5 x 33 x 21 mm
Gewicht:	.28 g

### 3.3 DIGITAL SERVO S3151

Nennspannung:	.4,8 V	6,0 V
Stellkraft:	.31 Ncm	39 Ncm
Haltekraft:	.77 Ncm	97 Ncm
Geschwindigkeit (/45°):	.0,16 sek	0,13 sek
Betriebsspannung:	.4,8 - 6,0 V	
Abmessungen:	.40,5 x 20 x 36,1 mm	
Gewicht:	.42 g	
Zellenzahl (NC / NiMH):	.4	

**4. SENDER FF7 (T7CP)**  
**4.1. BEDIENELEMENTE**

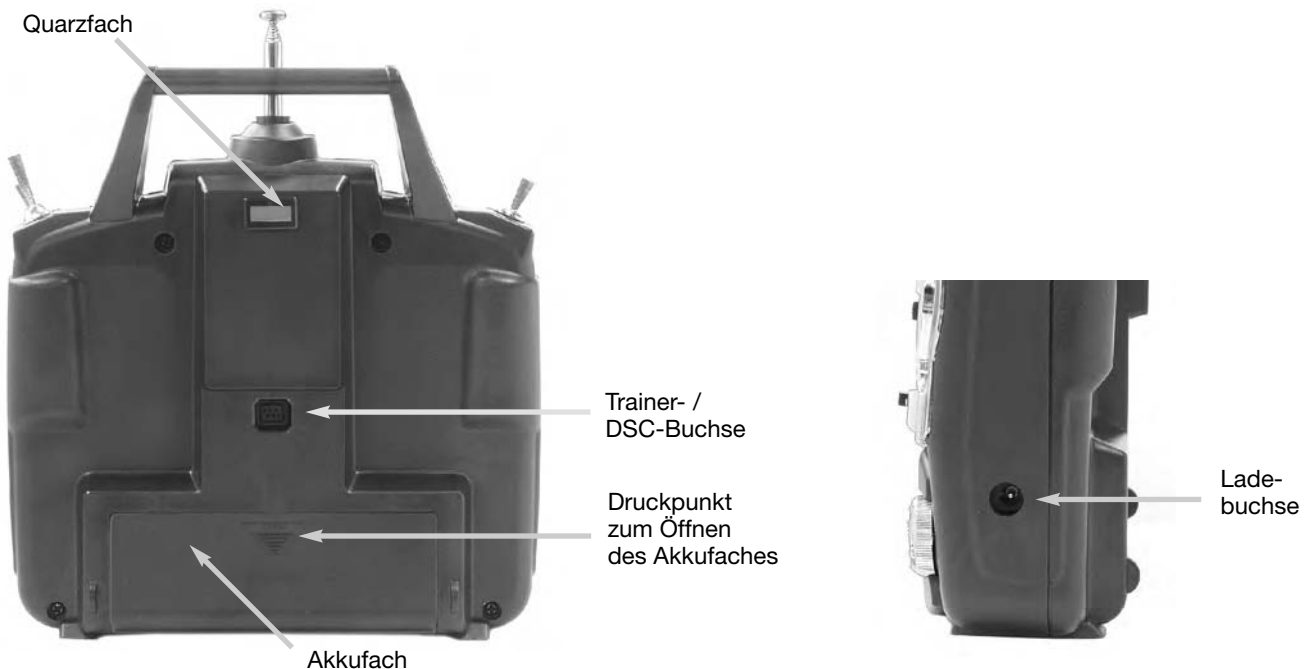
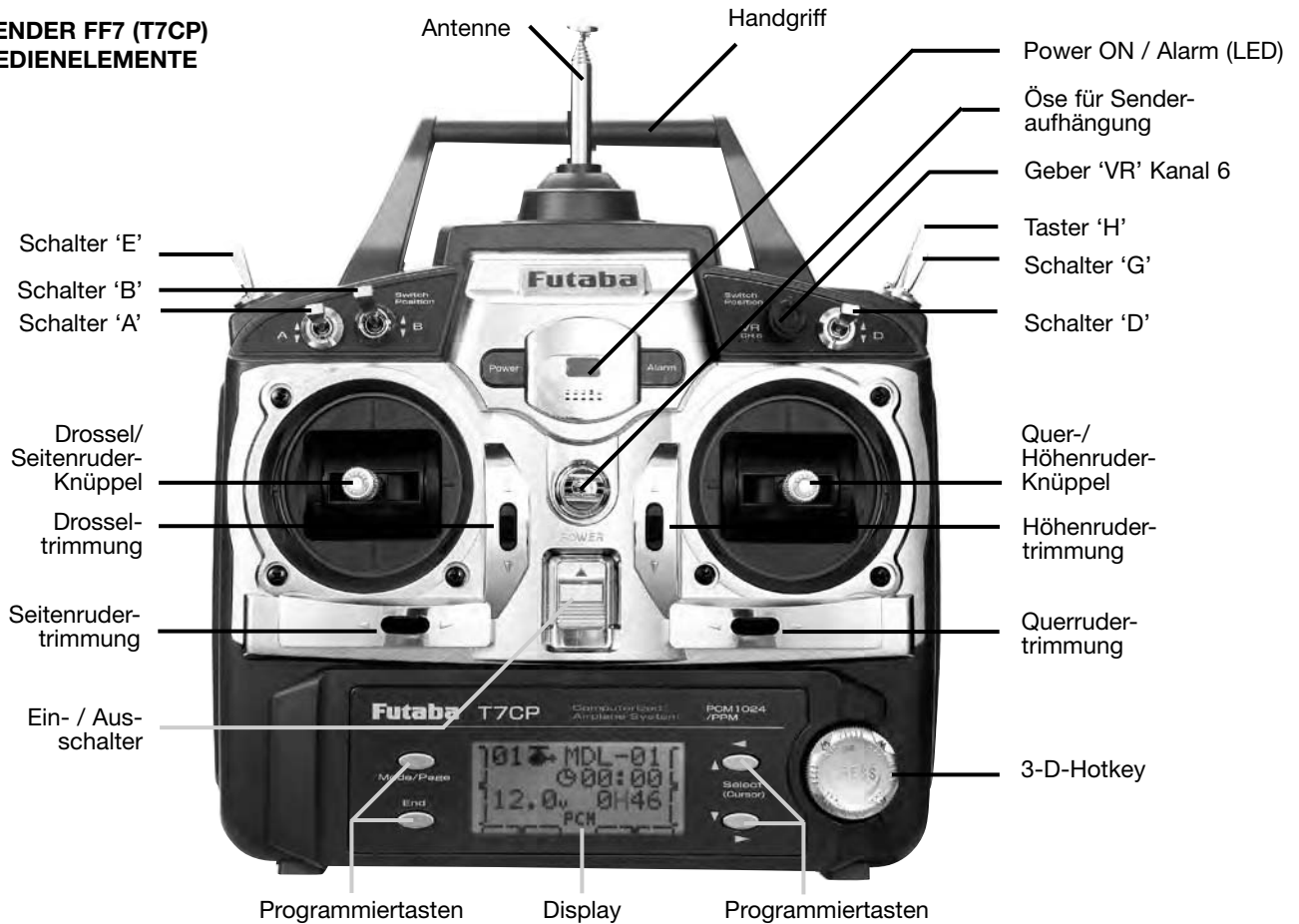

**4.2 SENDERAKKU EINSETZEN / WECHSELN**

Computersender wie die FF7 (T7CP) sind hochentwickelte Elektronikgeräte. Deshalb müssen sie auch mit entsprechenden Stromquellen betrieben werden. Batterien sind hierfür nicht geeignet. Auch NC-Stiftzellen, die nicht miteinander verlötet sind, können nicht empfohlen werden, da es durch Vibrationen zu Stromunterbrechungen kommen kann. Wir empfehlen Ihnen sowohl für den Sender, als auch für die Stromversorgung im Modell, fertig konfektionierte Akkus zu verwenden.

Die Fernlenkanlage FF7 wird ohne Stromquellen ausgeliefert. Auf der Rückseite des Senders befindet sich ein Akkufach. Zum Einsetzen oder Wechseln des Akkus, öffnen Sie das Batteriefach. Dazu den Deckel am gekennzeichneten Punkt leicht nach unten drücken und in Pfeilrichtung schieben. Der empfohlene Akku kann problemlos in das Akkufach eingesetzt werden. Durch das Stecksystem ist eine Verpolung nahezu ausgeschlossen. Trotzdem sollten Sie den Akkueinsatz sorgfältig durchführen.

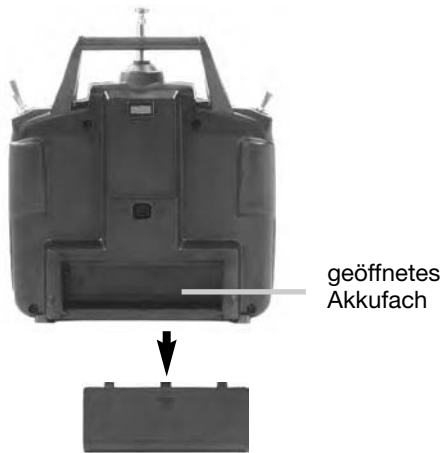

Beim Wechseln des Akkus ziehen Sie bitte nicht an den Kabeln um den Stecker zu lösen, sondern fassen Sie mit einem entsprechenden Werkzeug den Stecker und ziehen ihn vorsichtig aus der Fassung.



Wie im Kapitel 1.1 dargestellt, empfehlen wir Ihnen für den Sender den Akku 8 NiMH 2000 AA (No. 4547).

Dieser Akkupack mit NiMH-Zellen passt exakt in das Akkufach und sorgt wegen seiner hohen Kapazität für Betriebszeiten von bis zu 8 Stunden.

Nach dem Einsetzen neuer Akkus muss der Ladezustand überprüft werden. Dazu den Sender einschalten und den Ladezustand mit Hilfe der Spannungsanzeige überprüfen (siehe Kap. 4.4). Ist der Akku nicht voll aufgeladen, muss er nachgeladen werden.

Wenn der Sender für längere Zeit nicht benutzt wird, empfehlen wir, den Akkupack zu entnehmen.

### 4.3 LADEN DER AKKUS

Vor Inbetriebnahme den Senderakku mit einem Ladestrom von 1/10 der Akkukapazität 24 Stunden lang laden. Nach Benutzung bzw. längerem Nichtgebrauch alle Akkus der Fernlenkanlage vor jedem Betrieb mind. 14-16 Stunden mit 0,1C (Normalladung = 1/10 der Kapazität) nachladen, unabhängig von der vorherigen Benutzungsdauer. Damit wird die Selbstentladung der Akkus ausgeglichen und der Akku formiert.

**(Beispiel: Akku 2000 mAh, Normalladestrom = ca. 200 mA)**

Die Selbstentladung von NiMH-Zellen beträgt ca. 1% je Tag. Das bedeutet, dass nach 100 Tagen ein vorher vollgeladener Akku vollständig entladen ist, ohne jemals belastet worden zu sein.

NiMH-Zellen haben eine höhere Selbstentladungsrate in Höhe von etwa 1,5% / Tag und sind nach ca. 75 Tagen entladen.

Der Senderakku kann geladen werden ohne ihn auszubauen. Die Ladebuchse befindet sich im rechten Seitenteil des Senders.

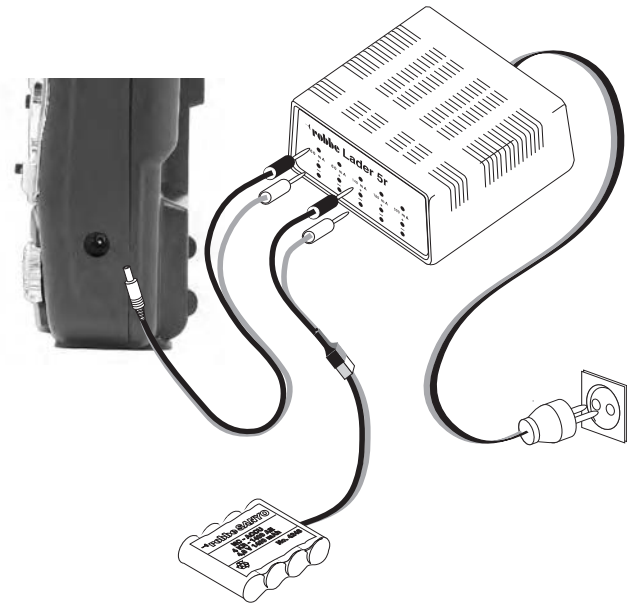

### EMPFOHLENE LADEGERÄTE

Für eine Normalladung des Sender- und Empfängerakkus empfehlen wir den Lader 5 (No. 8308) und die Verwendung der Ladekabel No. F 1415 und F 1416.

Schließen Sie die Bananenstecker der Ladekabel immer zuerst am Ladegerät an.

**Obwohl die eingebaute Schutzdiode im Sender Schaden bei Verpolung des Ladekabels verhindert, achten Sie trotzdem auf richtige Polung beim Anschluss.**

**Der Sender und die Empfangsanlage müssen beim Laden unbedingt ausgeschaltet sein.**

Für eine Ladung des Sender- oder Empfängerakkus mit einem höherem Strom als 0,1 C setzen Sie unbedingt ein Ladegerät mit einer automatischen „Delta-Peak“ - Abschaltung ein, z. B. den Robbe Power Peak 3/24 Sport, No. 8393.

Besonders beim Einsatz der NiMH-Akkus benötigen Sie ein Ladegerät mit einer sicheren Abschaltautomatik, da diese Akkutypen empfindlich gegen Überladung sind.

**Bei einer Schnellladung des Senderakkus sollte der Ladestrom max. 1 Ampere betragen.**

Nach längerer Lagerzeit (Winterpause), sollten die Akkus vor dem Betrieb einige Male ent- und geladen werden. Erst danach wird die volle Kapazität des Akkus erreicht.

### Hinweis:

**Der Entladevorgang muss direkt an den Akkus vorgenommen werden, weil die Verpolschutzdiode keine Entladung über die Ladebuchse zulässt.**

Wir empfehlen hierzu die Verwendung des Ladekabels No. F1416, um den Senderakku direkt an den Lader anzuschließen.

Um die Umwelt zu schützen, bringen Sie defekte oder verbrauchte Akkus zu den entsprechenden, kostenlosen Sammelstellen. Werfen Sie diese auf keinen Fall in den Hausmüll. Die Akkus werden wieder aufgearbeitet.

### Achtung!

**Trockenbatterien dürfen nicht nachgeladen werden, es besteht Explosionsgefahr.**

## 4.4 SENDERSPANNUNGSANZEIGE

Die aktuelle Akkuspannung des Senderakkus wird im Startdisplay des Senders angezeigt. Die Spannung des Senderakkus beträgt in diesem Beispiel 10,0 Volt.

Sobald die Akkuspannung ca. 8,5 V erreicht hat, werden Sie optisch und akustisch auf den entladenen Senderakku aufmerksam gemacht. Es ertönt ein Biepton und die Spannungsanzeige im Display blinkt.

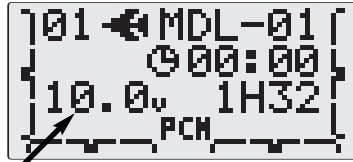

## 4.5 BETRIEBSZEITEN

Wird der leistungsfähige Senderakku 8 NiMH 2000 AA (No. 4547) eingesetzt, hat der Sender bei voll aufgeladenem Akku eine Betriebszeit von ca. 10 Stunden. Dies gilt nicht für den Empfängerakku, hier ist die Betriebszeit stark abhängig von der Zahl der angeschlossenen Servos, der Leichtgängigkeit der Steuerstäbe, sowie der Häufigkeit der Steuerbewegungen. Ein normales, analoges Servo nimmt bei laufendem Servomotor zwischen 150 und 600 mA auf, bei ruhendem Motor ca. 5 – 8 mA.

Erreicht das Servo die vom Steuerknüppel angegebene Position, so schaltet der Motor ab, und das Servo nimmt nur noch den Ruhestrom auf. Dabei ist es gleich, ob das Servo in Neutral-, Endstellung oder in einer Zwischenstellung ist.

Achten Sie deshalb darauf, dass die Gestänge leichtgängig sind und das Servo in seinem Steuerweg nicht mechanisch begrenzen.

## 4.6 QUARZWECHSEL

Sender und Empfänger können innerhalb des Frequenzbandes mit unterschiedlichen Quarz-Kanälen betrieben werden. Dazu müssen die Quarze im Stecksockel des Senders und des Empfängers gewechselt werden. Der Frequenzkanal des Senders und des Empfängers muss der gleiche sein. Es muss ein zum jeweiligen Frequenzband passendes Quarzpaar verwendet werden.

Zum Quarzwechsel muss der Sender nicht geöffnet werden. In der Senderrückwand befindet sich ein Quarzfach (siehe Kap. 4.1, Seite 6). Der Senderquarz kann bequem von außen gewechselt werden.



Senderquarze tragen die Bezeichnung TX + Kanal-Nummer.	Empfängerquarze tragen die Bezeichnung RX + Kanal-Nummer.	Quarze für Doppelsupertragen die Aufschrift RX-DS + Kanal-Nummer.
--	---	---

**Es ist nicht möglich, einen 40 MHz Quarz in ein 35 MHz Gerät zu stecken, dies ergibt keine Funktion.**

Geräte für das 35 MHz-B-Band können ebenfalls nicht mit Quarzen aus dem 35 MHz-A-Band betrieben werden, und umgekehrt. Hier ist eine Umstellung im robbe-Service erforderlich, welche wir zum Festpreis anbieten.

**Verwenden Sie nur Original Quarze aus dem robbe-Futaba Sortiment und nur die Frequenzen, welche, wie aus beiliegender Frequenzübersicht ersichtlich, in dem jeweiligen Land zum Betrieb von Modellen freigegeben sind.**

## 4.7 ABNEHMEN DER RÜCKWAND

Mit vier Kreuzschlitz-Schrauben ist die Rückwand am Sendergehäuse befestigt.

### Öffnen der Rückwand

- Senderakku ausbauen und die Steckverbindung des Akkukabels lösen
- Quarzfach vorsichtig entnehmen
- mit einem entsprechenden Schraubendreher die vier Schrauben der Rückwand lösen
- Rückwand nach hinten abnehmen

### Schließen der Rückwand

- Rückwand vorsichtig von hinten auf das Gehäuse stecken
- Rückwand mit den vier Schrauben befestigen
- Quarzfach vorsichtig einstecken
- Akku einbauen und Akkufach schließen

## 4.8 STEUERKNÜPPELEINSTELLUNGEN

### Längenverstellung

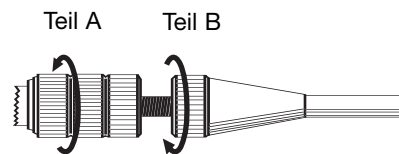

Die Länge der Steuerknüppel ist stufenlos verstellbar und kann optimal an die Steuergewohnheiten des Piloten angepasst werden.

- Teil A und B lockern
- Griff auf die gewünschte Länge einstellen
- Teil A wieder mit Teil B kontern.

### Federkraft

Bei beiden Steuerknüppeln kann die Rückstellkraft der Federn stufenlos auf die individuellen Steuergewohnheiten des Piloten eingestellt werden. Dazu die Senderrückwand abnehmen. Mit einem kleinen Schraubendreher die Federkraft für jede Steuerfunktion einstellen.

Dabei bewirkt eine Drehung im Uhrzeigersinn eine härtere Rückstellung des jeweiligen Steuerknüppels. Eine Drehung gegen den Uhrzeigersinn führt zu einer weicheren Rückstellung.

Aus der Abbildung ist die Lage der Verstellerschrauben ersichtlich. Sie zeigt die Rückansicht des geöffneten Senders mit der

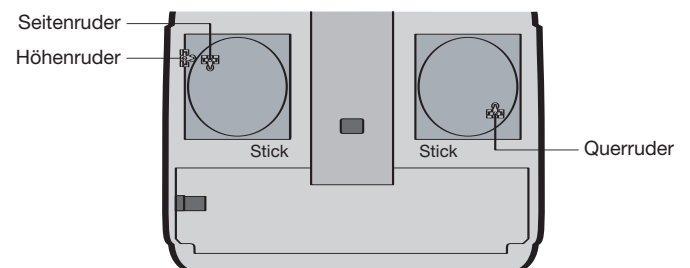

Steuerknüppelanordnung im 'Mode 2'.

Wenn man dabei von hinten auf den Sender blickt, befindet sich der Geber für Höhen- und Seitenruder auf der linken Seite. Mit dem rechten Knüppelaggregat wird das Querruder und das Drosselservo angesteuert.



**4.9 UMSTELLUNG AUF DROSSELFUNKTION RECHTS**  
Serienmäßig wird der Sender mit der Rastfunktion auf dem linken Steuerknüppel (und Mode 2) ausgeliefert, diese kann je nach Steuergewohnheit auch auf den rechten Steuerknüppel umgebaut werden.

**Dazu wie folgt vorgehen:**  
**(Richtungsangaben rechts/links = von hinten gesehen)**

1. Senderakku ausbauen und die Steckverbindung des Akkukabels lösen.
2. Mit einem Kreuzschlitz-Schraubendreher die vier Schrauben der Rückwand lösen.
3. Quarzfach entnehmen
4. Rückwand dann nach hinten abnehmen.
5. Drosselrastfeder rechts lösen und abnehmen
6. Drosselrastfeder links einbauen
7. Feder an der linken vertikalen Neutralisierungswippe mit einer Pinzette aushängen.
8. Neutralisierungswippe links herausnehmen. Damit ist die linke Vertikalfunktion auf Rastfunktion umgebaut.
9. Den Neutralisierungswippe in das rechte Knüppelaggregat einsetzen. Feder mit einer Pinzette einhängen. Die rechte vertikale Knüppelfunktion ist damit auf selbstneutralisierend umgestellt.

Durch die Möglichkeit des Umbaus der Rastfunktion besitzt der Sender 4 Steuerknüppelmodi (siehe auch Kap. 5.2).

## 5.0 VOREINSTELLUNGEN DES SENDERS

### 5.1 STEUERKNÜPPELMODUS

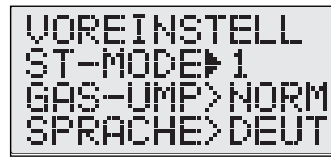

Neben der mechanischen Umstellung der Drosselraste verfügt der Sender über eine Funktionszuordnung der Steuerknüppel.

Die Software des Senders hat neben dem voreingestellten 'Mode 2' noch drei weitere Steuerknüppelmodi. Damit können Sie das System optimal an Ihre Steuergewohnheiten anpassen.

Da die Zuordnung der Steuerfunktionen an den entsprechenden Servo-Ausgängen des Empfängers immer gleich bleibt, muss lediglich festgelegt werden, mit welcher Steuerknüppel-Anordnung der Pilot sein Modell betreibt.

**Zur Umstellung des Steuerknüppelmodus müssen die beiden Tasten 'Mode' und 'End' während des Einschaltens des Senders gleichzeitig gedrückt werden.**

Im Display wird dann der aktuelle Steuerknüppelmodus angezeigt (ST-MODE).

Durch eine Drehbewegung am 3-D-Hotkey nach rechts oder links kann man den gewünschten Modus einstellen.

Beim nächsten Einschalten ist der neue Modus aktiviert.

### Es gibt vier verschiedene Steueranordnungen (Mode 1...4)

#### MODE 1:



Querruder rechts  
Höhenruder links  
Gas/Motordrossel rechts  
Seitenruder links

#### MODE 2:



Querruder rechts  
Höhenruder rechts  
Gas/Motordrossel links  
Seitenruder links

#### MODE 3:

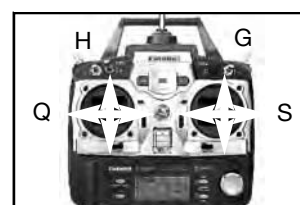

Querruder links  
Höhenruder links  
Gas/Motordrossel rechts  
Seitenruder rechts

#### MODE 4:

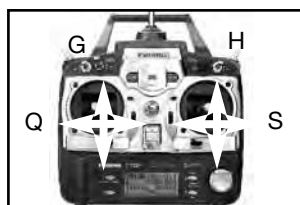

Querruder links  
Höhenruder rechts  
Gas/Motordrossel links  
Seitenruder rechts

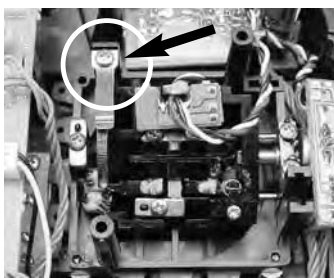

Pos. 4  
Drosselrastfeder lösen

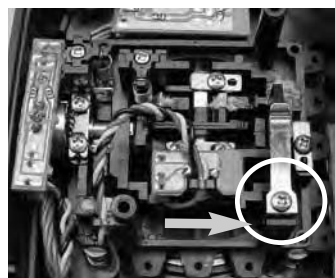

Pos. 5  
Rastfeder links einbauen

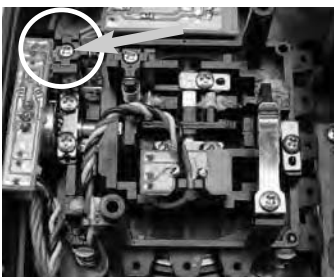

Pos. 6  
Feder an der linken vertikalen Neutralisierungswippe aushängen. Wippe vorsichtig entnehmen.

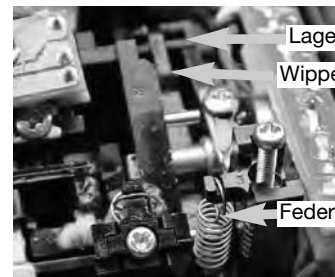

Pos. 8  
Neutralisierungswippe am rechten Knüppelaggregat einsetzen. Feder zunächst unten, dann oben einhängen

## 5.2 WIRKUNGSRICHTUNG DER GAS/DROSSELFUNKTION

```
VOREINSTELL
ST-MODE>1
GAS-UMP>NORM
SPRACHE>DEUT
```

In der nächsten Zeile des Voreinstellungs Menüs kann die Wirkungsrichtung der Gas/Drosselfunktion an die persönlichen Gewohnheiten angepasst werden.

Damit können Sie festlegen auf welcher Steuerknüppelseite die Vollgasposition sein soll.

- NORM** = Vollgasposition Steuerknüppel vorn (Antenne)
- UMPO** = Vollgasposition Steuerknüppel hinten

```
VOREINSTELL
ST-MODE>1
GAS-UMP>UMPO
SPRACHE>DEUT
```

- Zeile GAS-UMP mit den Select Tasten anwählen (schwarz Pfeil)
- 3-D-Hotkey nach links drehen, Anzeige wechselt von NORM auf UMPO
- Damit ist die Laufrichtung geändert

## 5.3 ASYMMETRISCHE GAS/DROSSELTRIMMUNG

Der Sender besitzt eine asymmetrische Trimmung für den Gas/Drosselkanal 3, welche immer aktiv ist. Dadurch wirkt die Gas-Trimmung nur in der Leerlaufposition. Dies ist besonders für die Steuerung des Vergasers von Verbrennungsmotoren wichtig, um die Vollgasposition nicht zu verändern wenn der Leerlauf korrigiert wird. Auch wenn Bremsklappen oder Elektronische Fahrtregler mit diesem Kanal gesteuert werden, ist die asymmetrische Trimmung angenehm. Im Zusammenhang mit der vorstehend beschriebenen Umpolung der Wirkungsrichtung der Gas/Drosselfunktion wird die Trimmung automatisch mit umgepolt.

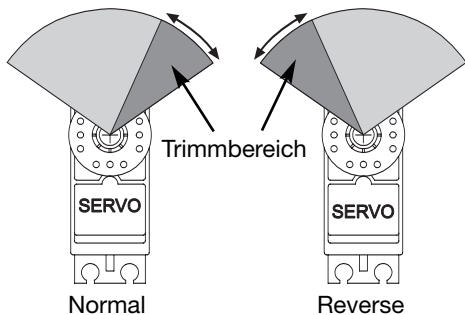

## 5.4 AUSWAHL DER SOFTWARESPRACHE

Die Software des Senders ist in 6 Sprachen ausgeführt:

- ENGL = Englisch
- DEUT = Deutsch
- FREN = Französisch
- SPAN = Spanisch
- ITAL = Italienisch
- NEDE = Niederländisch

```
VOREINSTELL
ST-MODE>1
GAS-UMP>NORM
SPRACHE>DEUT
```

**Auswahl:**

- Letzte Zeile (SPRACHE) anwählen (schwarzer Pfeil)
- 3-D-Hotkey drehen, die Anzeige wechselt in der oben angegebenen Reihenfolge, wählen Sie die entsprechende Sprache aus.

## 6. ANSCHLUSS DER SERVOS

Die Anschlussreihenfolge der Servos am Empfänger ist vorgegeben, da viele Mischfunktionen vorprogrammiert sind. Um die Programmiermöglichkeiten des Senders voll auszuschöpfen, muss die Reihenfolge der Servos an den Empfängeranschlüssen immer eingehalten werden. Sie ist bei den Funktionskanälen 5 - 7 vom jeweiligen Mischprogramm abhängig. Die Anschlüsse und die Funktionen sind der folgenden Abbildung und Tabelle zu entnehmen.

Das folgende Diagramm zeigt die Anschlussbelegung für ein 'Flächen'-Modell. Bitte beachten Sie in diesem Zusammenhang auch Kapitel 5.9 Steuerknüppelmodus auf Seite 9.

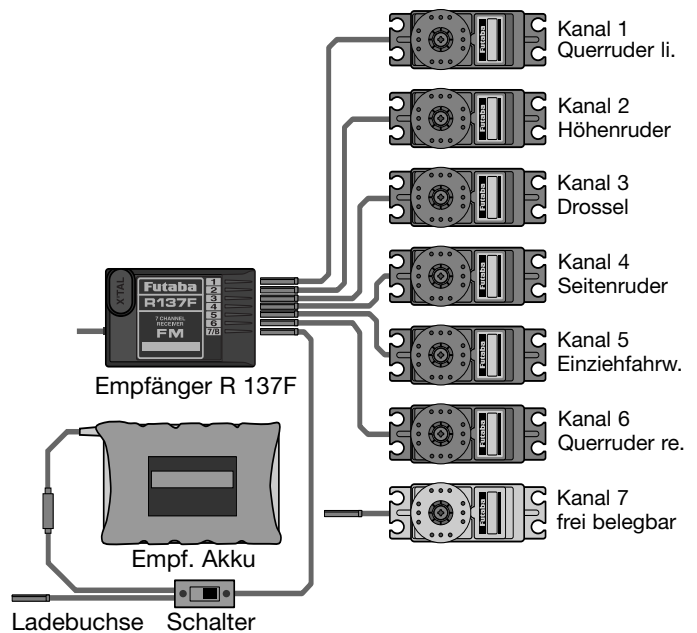

Die folgende Tabelle stellt die Servokanalbelegung für beide Modelltypen, Flächen- (MOTO) und Hubschraubermodelle (HELI), dar.

Kanal	Flächenmodell (MOTO)	Hubschrauber (HELI)
1	Querruder links	Querruder (Roll)
2	Höhenruder	Höhenruder (Nick)
3	Motordrossel (Gas) / Bremsklappe	Motordrossel (Gas)
4	Seitenruder	Seitenruder (Heck)
5	Einziehfahrwerk	Kreiselempfindlichkeit
6	Querruder rechts	Pitch
7	frei belegbar	frei belegbar

## 7. HINWEIS FÜR DEN BETRIEB

Alle robbe-Futaba-Empfänger arbeiten noch bei einer Versorgungsspannung von 3 V mit gleicher Reichweite. Dadurch ergibt sich der Vorteil, dass selbst bei Ausfall einer Akkuzelle (Kurzschluss) normalerweise kein Ausfall der Empfangsanlage erfolgt, da robbe-Futaba Servos bei 3,6 V noch arbeiten, nur etwas langsamer und mit weniger Kraft. Dies ist sehr wichtig im Winter bei tiefen Außentemperaturen, um kurzzeitige Spannungseinbrüche nicht wirksam werden zu lassen.

Allerdings ergibt sich dadurch der Nachteil, dass u. U. der Ausfall der Akkuzelle gar nicht bemerkt wird. Deshalb sollte der Empfängerakku von Zeit zu Zeit überprüft werden. Empfehlenswert ist der Einsatz des robbe Accumonitors No. 8409, welcher mittels LED-Leuchtband die aktuelle Empfänger-Akkuspannung anzeigt.

### 7.1 EINSCHALTREIHENFOLGE

Immer zuerst den Sender einschalten, dann den Empfänger. Beim Ausschalten in umgekehrter Reihenfolge vorgehen. Nach dem Einschalten des Empfängers laufen die Servos in die Neutralstellung. Es empfiehlt sich jede Funktion durch Betätigung der Geber zu prüfen. Außerdem sind die Steuerfunktionen auf die korrekte Drehrichtung zu überprüfen. Bewegt sich ein Servo in die falsche Richtung, muss der Drehsinn umgedreht werden.

### 7.2 KNACKIMPULSE

Für den sicheren Betrieb müssen unbedingt 'Knackimpulse' vermieden werden. Diese können entstehen, wenn Metallteile, wie z.B. Rudergestänge, durch Vibrationen aneinander reiben. Deshalb sollte die Anlenkung von Vergasern immer mit einem Kunststoff-Gabelkopf erfolgen, nie eine metallische Anlenkung direkt, ohne Isolierung am Vergaserhebel einhängen.

### 7.3 ELEKTROMOTOREN

Elektromotoren müssen unbedingt entstört werden, sonst können die beim Betrieb der Motoren entstehenden Funken zwischen dem Anker und den Kohlebürsten die Fernsteuerung beträchtlich beeinflussen und stören. Wir empfehlen die robbe Entstörfilter No. 8306, 8307 oder einen Satz Entstörkondensatoren No. 4008. Jeder Motor muss einzeln entstört werden, wie im Bild dargestellt.

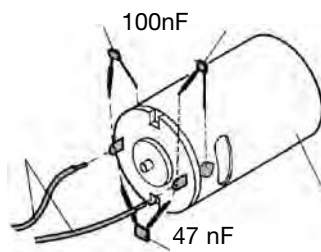

### 7.4 ÜBERPRÜFUNG DER EINSTELLUGEN

Das Display des Senders T7CP stellt dem Anwender eine Fülle von Informationen zur Verfügung. Nach dem Einschalten des Senders ertönt kurz der Piezosummer und signalisiert damit auch akustisch den Einschaltvorgang. Danach werden wichtige Informationen über den Senderstatus dargestellt. Prüfen Sie diese Anzeigen genau bevor Sie das Modell starten.

**Im einzelnen überprüfen Sie folgende Anzeigen genau:**

- Spannung des Senderakkus
- Modellspeicher
- Modulationsart

## 8. INBETRIEBNAHME DES SENDERS

### 8.1 DISPLAY UND TASTATUR

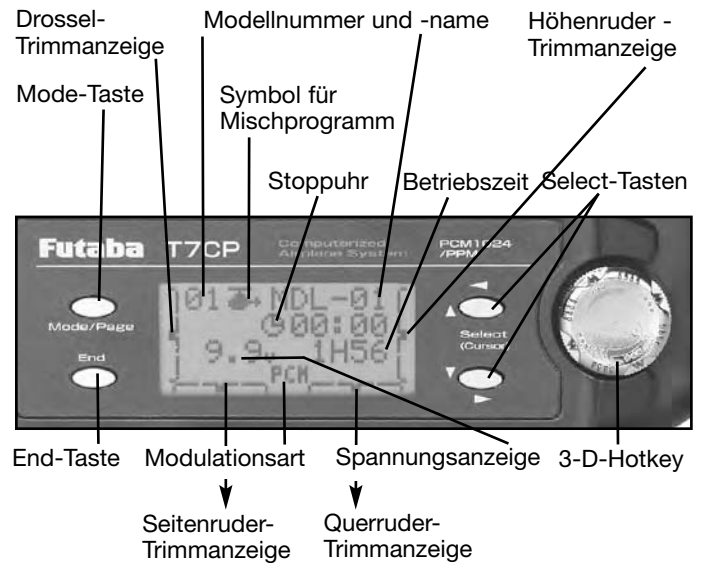

Während der Sender eingeschaltet wird, ertönt zur Bestätigung kurz der eingebaute Piezosummer und das Display erscheint in der oben stehenden Darstellung. Vor jedem Flug, bzw. vor jedem Motorstart muss man absolut sicher sein, dass das im Display dargestellte Modell mit dem übereinstimmt, welches geflogen werden soll.

Zu diesem Zweck wird in der Grundeinstellung des Displays der Modellname und die Modellnummer dargestellt. Durch falsche Servolaufrichtungen und nicht angepasste Trimmeinstellungen, sowie fehlerhafte Verknüpfungen der Mixer kommt es sonst unweigerlich zum Absturz des Modells.

Außerdem sollte vor jedem Start die Akkuspannung überprüft werden. Nur wenn der Akku noch genügend Kapazität hat, und dies durch eine entsprechend hohe Spannungslage dokumentiert wird, sollte der Start durchgeführt werden.

Die Abbildung auf dieser Seite zeigt das Display direkt nach dem Einschalten des Senders. Die einzelnen Bedienelemente haben folgende Bedeutung.

#### MODE-TASTE:

Durch Betätigung dieser Taste für eine Zeitdauer von einer Sekunde aktivieren Sie das 'Basic' oder das 'Advance'-Menü der Auswahlebene. Außerdem dient die Mode-Taste dazu, zwischen diesen beiden Menüs hin- und her zuschalten.

#### END-TASTE:

Durch Betätigung der 'End'-Taste gelangt man von der Auswahl- oder Einstellebene zurück zum Startdisplay.

#### SELECT TASTEN:

Diese Tasten dienen zur Navigation mit dem Cursor durch die Menüs.

#### 3-D-HOTKEY:

Dieser Drehknopf kann nach rechts oder links gedreht und gedrückt werden. Durch Drehbewegung am 3-D-Hotkey bewegt man sich vor- oder rückwärts durch die Menüstruktur und kann Einstellwerte verändern, sowie eine Funktion ein- oder ausschalten. Durch eine Druckbetätigung erfolgt die Auswahl einer Option. Mit dem 3-D-Hotkey wird auch die Stoppuhr bzw. Betriebszeituhr zurück gesetzt.

Dazu wird mit den 'Select'-Tasten zuerst die entsprechende Uhr ausgewählt.

Danach blinkt das entsprechende Uhr-Display. Die Uhren werden zurück gesetzt, indem der 3-D-Hotkey für 1 Sekunde gedrückt wird.

Besonders der 3-D Hotkey mit seiner komfortablen Handhabung sorgt für ein schnelles Erreichen der einzelnen Menüs sowie für eine leichte und schnelle Einstellung der Mischwerte.

## 8.2 DIGITALE TRIMMUNG

Eine Steuerknüppeltrimmung wird benötigt, um in Neutralstellung der Steuerknüppel auch ein geradeaus fliegendes Modell zu erhalten. Kleine Korrekturen der Mittelstellung werden mit der Trimmung durchgeführt.

Zu diesem Zweck ist der Sender mit einer digitalen Trimmfunktion versehen. Diese moderne Art der Trimmung besitzt den Vorteil, dass nach dem erneuten Inbetriebnehmen bzw. einem Modellspeicherwechsel immer die vorher eingestellten Trimmwerte erhalten bleiben bzw. automatisch wieder eingestellt werden. Ein Umtrimmen ist nicht mehr notwendig. Die Trimmwerte sind im jeweiligen Modellspeicher abgelegt.

Jede Knüppelfunktion besitzt einen Mikrotaster mit zwei Schaltrichtungen. Diese Taster lassen sich besonders feinfühlig betätigen.



Position der Trimmungen

Die Position der Trimmung wird im Display jeweils durch schwarze Markierungen auf einem symbolisierten Schieber angezeigt, die sich aus der Mittelposition heraus, mehr oder weniger in Richtung der Verstellung der Trimmung bewegen.

Bei jeder Betätigung einer der vier digitalen Trimmtaster ertönt der Beeper, so dass auch eine akustische Kontrolle der Veränderung der Einstellungen erfolgt.

Erreicht man die Mittelstellung so setzt die Cursorbewegung und der Beeper kurz aus (1Sek.). Wodurch man leicht die Mittelstellung findet.

## 8.3 SCHALTER UND GETRIEBEBELEGUNG

Die Software des FF7-Senders lässt es zu, dass die meisten Schalter verschiedenen Funktionen individuell zugeordnet werden können.

Die Abbildung zeigt die Lage der Schalter am Sender und deren Bezeichnung.



Werksseitig sind die Schalter bereits Funktionen zugeordnet, siehe nachstehende Tabelle.

Die Funktionen der grau markierten Tabellenfelder sind fest zugeordnet (nicht änderbar), die übrigen Schalter/Funktionen können frei konfiguriert werden.

Schalter/ Geber	Flächenmodell (MOTO)	Hubschrauber (HELI)
Schalter A	Dual Rate Höhe	Dual Rate Höhe (Nick)
Schalter B	Dual Rate Seite und Kanal 7	Dual Rate Seite (Heck)
Schalter D	Dual Rate Quer	Dual Rate Quer (Roll)
Schalter E		Gasvorwahl 1 + 2
Schalter G	Kanal 5 / EZFW	Autorotation
Schalter H	Lehrer-Schüler oder Snap-Roll	Lehrer-Schüler
Geber VR 6	Kanal 6 (Flap-Trim)	Schwebeflug Pitch



## 8.4 WARNHINWEISE

Eine Alarm- oder eine Fehlermeldung erscheint im Display des Senders aus besonders wichtigen Gründen.

Jede Fehlermeldung wird auch durch eine Tonfolge des Piezosummers akustisch angezeigt. Die optische Meldung wird dadurch besonders wirkungsvoll unterstützt, so dass der Pilot auch während des Flugbetriebs sicher einen Fehler bemerkt.

### BACK UP ERROR: (SPEICHERVERLUST)



Diese Meldung erscheint, wenn der Speicherinhalt des Senders verloren gegangen ist. Wenn dieser Fehler aufgetreten ist, werden beim nächsten Einschalten alle Daten zurückgesetzt und sind unwiderruflich verloren. In diesem Fall darf der Sender nicht betrieben werden. Der Sender muss zum robbe-Futaba Service gesandt werden. Die Meldung wird unterstützt durch einen dauernden Warnton.

Sobald die Spannung des Senderakkus im Betrieb den Wert von 8,5 V erreicht, wird der Betreiber durch diese Meldung auf den entleerten Akku hingewiesen.

### UNTERSpannungsalarm

Der aktuelle Spannungswert wird blinkend im Display angezeigt. Außerdem ertönt bis zum Abschalten des Senders der Warnton. Damit Sie die Kontrolle über Ihr Modell nicht verlieren, ist in diesem Fall die Landung sofort einzuleiten und der Akku zu laden.

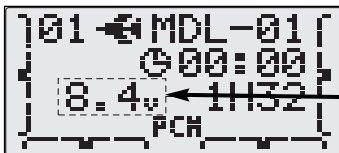

Außerdem ertönt bis zum Abschalten des Senders der Warnton. Damit Sie die Kontrolle über Ihr Modell nicht verlieren, ist in diesem Fall die Landung sofort einzuleiten und der Akku zu laden.

Zusätzlich erscheint im unteren Teil des Display's der Name der Mischfunktion welche aktiv ist.

### MISCHER WARNUNG



Anzeige blinkt

Diese Meldung wird angezeigt, wenn der Sender bereits beim Einschalten aktive Mischfunktionen entdeckt hat. Es ertönt ein anhaltender Biepton, bis die entsprechende Mischfunktion abgeschaltet wird. Ein Start mit versehentlich falsch eingestellten Mischfunktionen, soll damit verhindert werden.

Zusätzlich erscheint im unteren Teil des Display's der Name der Mischfunktion welche aktiv ist.

- MOTO: MOT-AUS** = Drosselabschaltung,
- SNAP** = Snap Rolle,
- BREMSKL** = Bremsklappen
- HELI: AUTOROT** = Autorotation,
- GASVORWAHL**

Zum Abschalten des Mischeralarms die entsprechende Mischfunktion per Mischerschalter abschalten.

## 8.5 PROGRAMMIERVORGANG

Zur besseren Übersicht ist die Software in zwei Bereiche für Flächenmodelle (MOTO) und Hubschrauber (HELI) eingeteilt. Dadurch kann jedes Modell - vom einfachsten Segelflugzeug bis zum anspruchsvollen Hubschrauber - auf einfache Art und Weise programmiert werden. Dem entsprechend wurde die Bedienungsanleitung im Programmierbereich in zwei verschiedene Bereiche - MOTO und HELI - gegliedert.

Der Sender FF7 (T7CP) ist mit den bewährten Rotationsmenüs ausgestattet. Bei diesem System sind alle Funktionen hintereinander in einer Endlosschleife angeordnet. Die einzelnen Menüpunkte der Auswahlebene werden durch eine Drehbewegung am 3-D-Hotkey ausgewählt und durch eine kurze Druckbetätigung aktiviert (Einstellebene).

Bei den Mischfunktionen lassen sich die Werte verändern, um den Sender an die Konfiguration des Modells anzupassen oder um das Flugverhalten zu optimieren.

Alle Einstellungen und Veränderungen betreffen immer nur den gerade aktiven Modellspeicher.

Grundsätzlich gibt es bei jedem der beiden genannten Modellprogramme zwei Funktions-Menüs. In den Basic Menü's werden die wichtigsten Grundeinstellungen durchgeführt. Die Advanced Menü's enthalten jeweils die speziellen modelltypischen Mischfunktionen.

### BEDIENUNG:

#### Auswahlebene

Vom Startdisplay aus gelangen Sie durch eine Betätigung der 'Mode'-Taste für mindestens 1 Sek. ins Basic-Menü. Verlassen können Sie das Menü durch Betätigung der 'End'-Taste.

Zum Advanced-Menü gelangen Sie vom Basic-Menü durch Betätigung der 'Mode'-Taste und wechselweise auch wieder zum Basic-Menü zurück. Mit der "End" Taste gelangt man aus beiden Menüs heraus wieder zum Startdisplay.

Die Navigation in der Auswahlebene erfolgt durch Drehen des 3-D-Hotkey's (schrittweise) oder durch die "Select"-Taste (blattweise). Die Auswahl erfolgt durch Druck auf den 3-D-Hotkey, wodurch man in die Einstellebene gelangt.

#### Einstellebene

In dieser Einstellebene werden die Werte für die einzelnen Funktionen modellspezifisch eingestellt.

Die Navigation innerhalb eines Menüs in der Einstellebene erfolgt über die "Select"-Tasten vorwärts oder rückwärts.

Der ausgewählte Menüpunkt ist durch einen blinkenden schwarzen Pfeil gekennzeichnet.

Auch der zu verstellende Wert wird blinkend angezeigt, die Verstellung erfolgt durch Drehen des 3-D-Hotkey's, vorwärts bzw. rückwärts.

Ein Druck auf den 3-D-Hotkey für 1 Sekunde stellt den Wert wieder auf den Ausgangszustand.

Durch Betätigen der 'End'-Taste gelangt man in die Auswahlebene zurück, durch eine weitere Betätigung gelang man zum Startdisplay.

**9. FLÄCHENPROGRAMM (MOTO)**  
**9.1 STRUKTUR DES MOTO-MENÜS**

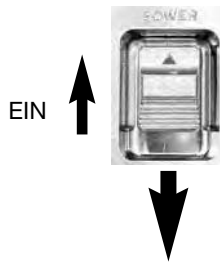

**Voreinstellungen des Senders:**

Hält man die die 'Mode'- und 'End'-Taste beim Einschalten gedrückt, gelangt man in das Voreinstellungsmenü zur Grundeinstellung des Senders.

- Steuerknüppelmodus 1...4 (Kap. 5.1)
- Wirkungsrichtung des Drosselknüppels (Kap. 5.1)
- Sprachauswahl

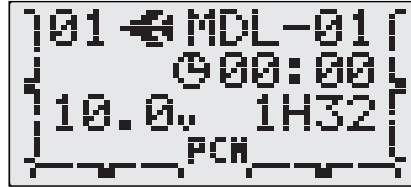

**Startdisplay**

- Kontrasteinstellung des LC-Display's
- Senderuhr zurück setzen
- Stoppuhr zurück setzen (siehe Kap. 9.2, Seite 15)

Zum Aufruf der Basic-Menüs die 'Mode'-Taste 1 Sekunde drücken.



Um zum Startdisplay zurück zukehren die 'End'-Taste drücken



**Basic Menü**

Mit den Select (Cursor)-Tasten springt man zum jeweiligen Anzeigebblatt B1...B3.

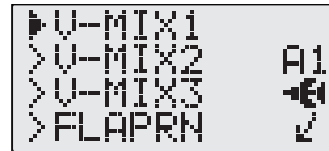

**Advance Menü**

Mit den Select (Cursor)-Tasten springt man zum jeweiligen Anzeigebblatt A1...A3.

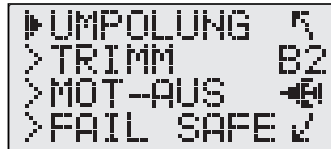

Durch Drehen des 3-D-Hotkey gelangt man zu den einzelnen Funktionen.

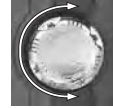
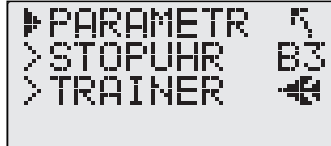

Durch Drehen des 3-D-Hotkey gelangt man zu den einzelnen Funktionen.

	MODELL	Modellauswahl
	D/R, EXP	Dual Rate, Exponential
	ENDPUNKT	Servowegeinstellung
	SE-MITTE	Servomittenerstellung
	UMPOLUNG	Servumpolung
	TRIMM	Trimmsschritte-/speicher
	MOT-AUS	Motor abstellen
	FAIL SAFE	Fail-Safe Einstellungen (nur bei PCM-Modulation)
	PARAMETR	Parameter- Einstellung
	STOPUHR	Stoppuhr
TRAINER	Lehrer-Schüler Betrieb	

	V-MIX1	Programmierbarer V-Mischer 1
	V-MIX2	Programmierbarer V-Mischer 2
	V-MIX3	Programmierbarer V-Mischer 3
	FLAPRN	Flaperon-Mischer
	FLA-TRM	Wölbklappeneinstellung
	BREMSKL	Bremsklappenfunktion
	HOE-> FLAP	Höhe -> Wölbklappen-Mischer
	FLAP-> HOE	Wölbklappen -> Höhe-Mischer
	V-LEITW	V-Leitwerks Mischer
	DELTA	Delta Mischer
QUE->SEI	Kombi-Mischer Quer->Seite	
SNAP-RO	Snap-Roll Funktion	

Drehen Sie den 3-D-Hotkey nach rechts oder links, um zu den einzelnen Funktionen des Auswahlmenüs zu navigieren. **Drücken Sie den 3-D-Hotkey um die Funktion auszuwählen.** Zum Verlassen der Funktion die END -Taste einmal bestätigen.

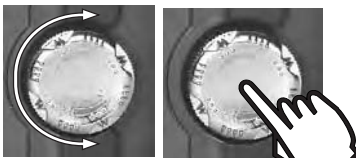

Die Navigation und Auswahl im Auswahlmenü erfolgt immer nach dem gleichen Verfahren. Innerhalb der Einstellmenüs erfolgt die Navigation mittels der Select (Cursor)-Tasten die Verstellung mit dem 3-D-Hotkey. Siehe auch Kapitel 8.5. Bei den folgenden Beschreibungen wird diese Kenntnis vorausgesetzt.

## 9.2 STARTSDISPLAY MOTO (FLUGMODELLE)

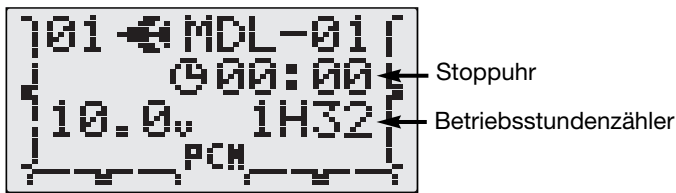

Das Startdisplay zeigt folgende Informationen:

- Modellspeichernummer und -name
- Symbol des gewählten Modelltyps
- Trimmpositionen der Steuerknüppel
- Aktuelle Senderakkuspannung
- Stoppuhr
- Betriebsstundenzähler
- Modulationsart

Es dient nicht nur zur Anzeige es lassen sich auch folgende Funktionen bedienen:

### KONTRAST DES LC-DISPLAYS ANPASSEN

Sie können den Kontrast des LC-Displays verändern, in dem man bei angezeigtem Startdisplay die 'END'-Taste drückt und gleichzeitig mit dem 3-D-Hotkey den Kontrast regelt. Bei einer Drehung nach rechts wird er stärker. Eine Linksdrehung verringert den Kontrast.

### STOPPUHR ZURÜCKSETZEN

Um die Stoppuhr zurück zu setzen, markieren Sie mit der 'Select' (Cursor)-Taste die entsprechende Zeile (Anzeige blinkt) und drücken anschließend den 3-D-Hotkey für mind. 1 Sekunde. Ein Signalton bestätigt das Zurücksetzen.

### BETRIEBSSTUNDENZÄHLER ZURÜCKSETZEN

Um den Betriebsstundenzähler zurück zusetzen, wählen Sie mit der 'Select' (Cursor)-Taste die Betriebsstundenanzeige aus und drücken den 3-D-Hotkey für mind. 1 Sekunde. Ein Signalton bestätigt das Zurücksetzen.

Ein Reset des Betriebstundenzählers empfiehlt sich z.B. nach einem Ladevorgang des Senderakkus. Die angezeigte Betriebszeit entspricht dann der Entladezeit des Akkus.

## 10. FUNKTIONEN DES MOTO-BASIC MENÜS

### 10.1 MODELLNAME, -SPEICHER,- KOPIE (MODEL)

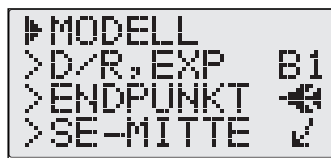

In diesem Menü werden die einzelnen Modellspeicher verwaltet und ausgewählt.

Im Einzelnen gibt es folgende Untermenüs:

- Modellauswahl (MODEL AUSW)
- Modellspeicher kopieren (MODEL COPY)
- Modellname (MODEL NAME)

### MODELLAUSWAHL

Der Sender bietet serienmäßig 10 Modellspeicherplätze, alle vorgenommenen Einstellungen werden hier gespeichert. Für unterschiedliche Modelle und Anwendungen lassen sich somit sehr komfortabel individuelle Einstellungen abspeichern und bei Bedarf schnell aufrufen. Zur besserer Übersicht ist der Modellspeicherplatz nummeriert, zusätzlich kann ein Modellname mit 6 Buchstaben bzw. Zeichen vergeben werden.



- Zeile AUSW anwählen (schwarzer Pfeil)
- Modellspeichernummer 1...10 durch Drehen des 3-D Hotkeys wählen, der Modellname wechselt entsprechend mit.
- 3-D-Hotkey für 1 Sekunde drücken
- Es erscheint die Sicherheitsabfrage "Ja?"
- Mit Druck auf 3-D-Hotkey bestätigen
- Der neue Modellspeicherplatz ist ausgewählt (Beepton).

### Hinweis:

Ist bei dem neu gewählten Modell eine andere Modulationsart (PPM/PCM) gespeichert, so muss der Sender zum Wechsel der Modulation aus- und wieder eingeschaltet werden. Die blinkende Modulationsartanzeige im Startdisplay zeigt einen Modulationsartwechsel an und erinnert daran diesen Vorgang durchzuführen.

### MODELLSPEICHER KOPIEREN (MODEL COPY)

Diese Funktion erlaubt es, Modellspeicher zu kopieren. Es ist eine sehr nützliche Funktion, wenn man ein zweites, ähnliches Modell programmieren will.

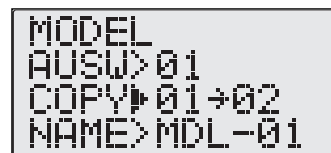

Man kopiert sich einen Modellspeicher auf einen anderen freien Speicherplatz, ändert den Modellnamen und korrigiert die Einstellungen auf das neue Modell. Dadurch verkürzt sich die Einstellzeit erheblich.

Möchte man mit den Modelleinstellungen experimentieren, erstellt man eine Sicherheitskopie des Original-Programms auf einem freien Speicherplatz.

Beim Kopieren werden alle Modellspeicherdaten, auch der Modellname mitkopiert. Es empfiehlt sich nach dem Kopieren den Modellnamen entsprechend zu ändern um Konfusion zu vermeiden.

### Hinweis:

Beim Kopieren darauf achten, dass der gewählte Modellspeicherplatz leer ist. Auch belegte Modellspeicher werden überschrieben.

## Kopiervorgang

- Modell auswählen, welches kopiert werden soll.
- Cursor in Zeile Copy bringen.
- Freien Modellspeicherplatz 1...10 durch Dehen des 3D-Hotkeys wählen, der Modellname wechselt entsprechend mit.
- 3-D-Hotkey für 1 Sekunde drücken
- Es erscheint die Sicherheitsabfrage "JA?".
- Soll kopiert werden, mit Druck auf 3-D-Hotkey bestätigen.
- Die Daten werden kopiert, ein Laufbalken zeigt den Vorgang an, ein Biepton bestätigt das Ende des Kopiervorgangs.

## Abbruch des Kopiervorgangs

- Der Abbruch des Kopiervorgangs erfolgt mit einer der SELECT (CURSOR) - Tasten, bei der Sicherheitsabfrage.

## MODELLNAME (MODEL NAME)

Mit dieser Funktion gibt man dem Modellspeicherplatz zusätzlich zur Nummerierung einen Namen, damit die Auswahl und Zuordnung einfacher ist.

```
MODELL
AUSU>01
COPY>01→01
NAME▶MDL-01
```

Der Modellname kann mit insgesamt sechs Zeichen eingegeben werden. Dabei stehen Buchstaben, Zahlen, Symbole und Leerzeichen bereit.

- Bringen Sie den Cursor in die letzte Zeile, es wird automatisch der aktuelle Modellspeicher gewählt und es erscheint "NAME"
- Der erste Buchstaben blinkt, durch Drehen des 3-D-Hotkey's Buchstaben, Zahlen oder anderes Zeichen wählen
- Durch Drücken der unteren 'Select'-Taste gelangt man zum nächsten Buchstaben, bzw. auch wieder zurück. Der ausgewählte Buchstabe blinkt.
- Wiederholen Sie den Vorgang so oft, bis der Modellname komplett ist.

```
MODEL
SEL.>01
COPY>01→01
NAME▶AIRBUL
```

Nach der Eingabe des Modellnamens die END-Taste einmal bestätigen.

## 10.2 DUAL RATE / EXPONENTIAL (D/R, EXP) STEUERWEGREDUZIERUNG, NICHTLINEARE KENNLINIE

Die Steuerwegumschaltung, auch Dual-Rate (Zwei Wege) genannt, ermöglicht eine Umschaltung der Steuerwege mittels eines Mischerschalters, während des Fluges. Dabei kann der Ruderweg bei gleichem Knüppelausschlag nach Betätigung des Schalters sowohl größer, als auch kleiner werden.

Auch wenn sich der Mischerschalter in der AUS-Position befindet ist die Funktion aktiv und kann ähnlich einer Geberwegeinstellung, zur gleichmäßigen, beidseitigen Wegreduzierung benutzt werden.

Sie wirkt dann auf die Funktion des gewählten Steuergebers, sowie auf alle anderen Funktionen welche von diesem Steuergeber aus beeinflusst (gemischt) werden.

Zugemischte Signale von anderen Steuergebern, welche auf den gleichen Servoausgang wirken, werden im Gegensatz zur Servowegbegrenzung (ENDPUNKT), davon nicht beeinflusst.

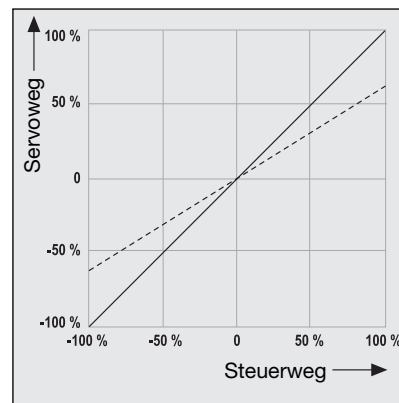

Die Grafik zeigt die Charakteristik der verschiedenen Steuerwege. Der Verlauf ist in beiden Fällen linear. Nach der Umschaltung beträgt der Servoweg bei Knüppelvollausschlag nur noch 60%.

Diese Option steht für die 3 Ruderfunktionen zur Verfügung. Dabei sind folgende Schalter voreingestellt:

- Querruder Schalter D
- Höhenruder Schalter A
- Seitenruder Schalter B

Zur Betätigung der D/R-Funktion können alle Schalter A...H zugeordnet werden. Dabei ist jede Kombination möglich, beispielsweise alle 3 D/R Funktionen getrennt schalten, dann sind 3 verschiedenen Schalter zuzuordnen.

Oder mit einem Schalter alle 3 D/R Funktionen gleichzeitig schalten, dann ist 3 mal derselbe Schalter zu konfigurieren

```
D/R, EXP SU>D ← Auswahl des Schalters
KA>1-QUE (2) ← Anzeige der Schalterstellung
D/R▶100% ← Steuerweg in %
EXP>± 0% ← Wert der Exponentialfunktion
```

Ausgewählter Steuerkanal

### Einstellbeispiel D/R für Querruderkanal

- D/R Einstellmenü aufrufen
- D/R Schalter (D) in gewünschte Aus-Position bringen
- Falls erforderlich kann nun in der 3. Zeile (D/R) der grundsätzliche Steuerweg reduziert werden.
- D/R Schalter in Ein-Position schalten
- Nun den reduzierten, oder vergrößerten Steuerweg einstellen
- In der letzten Zeile kann zusätzlich zur D/R Funktion noch eine nichtlineare Kennlinie eingestellt werden, siehe nachfolgende Beschreibung



- Die Auswahl der Kanäle für die Steuerwegreduzierung kann auf 2 Wegen erfolgen.
  - Durch drücken der Mode Taste
  - Cursor in Zeile Kanal bringen und 3-D-Hotkey drehen
- Zur Schalterauswahl Cursor in die erste Zeile bringen und 3-D-Hotkey drehen.

**Hinweis:**

Bei der Schalterauswahl gibt es einen Sonderfall. Wird der 3-Stufenschalter "E" ausgewählt so können 3 D/R und/oder Exponential Funktionswerte eingestellt und abgerufen werden.

Im MOTO-Programm besteht zusätzlich die Möglichkeit die D/R Umschaltung auch mit dem Steuerknüppel vorzunehmen. Dazu ist im Menüpunkt Schalterauswahl die entsprechende Steuerknüppelnummer 1...4 auszuwählen.

Mit dieser Option wird die Steuerwegumschaltung D/R ab einer vorgegeben Steuerknüppelposition (90%) automatisch vorgenommen.

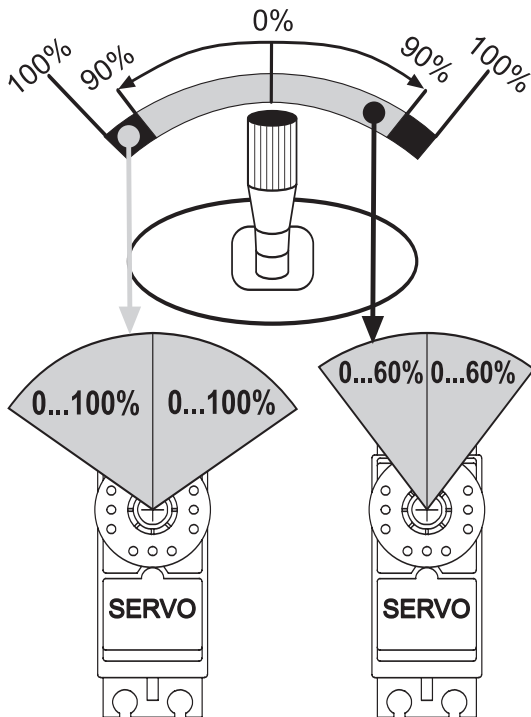

Wird die D/R Umschaltung mit einem der Steuerknüppel durchgeführt, so ist für den Bereich 0-90% des Knüppelweges die eine Rate wirksam, bei 90% Knüppelweg wird umgeschaltet und für den Knüppelweg 90-100% gilt die 2. Rate.

Hier im Beispiel wurde für den Normal-Flugbereich ein reduzierter Steuerweg von 60% eingestellt, wodurch sich ein feinfühliges Steuern ergibt. Benötigt man für besondere Flugsituationen mehr Weg so wird ab 90% des Knüppelweges auf 100 % Steuerweg umgeschaltet.

**Aus Sicherheitsgründen sollten Sie die Dual-Rate-Funktion nicht bis auf 0% reduzieren, da sonst die Steuerfunktion aufgehoben ist. Der Mindestwert sollte 20% betragen.**

**Es sei denn man ordnet bewusst diesem Steuergeber keine Funktion zu, da Sie diesen Steuerkanal zur Übertragung einer selbst erstellten Mischfunktion (V-MIX) nutzen wollen.**

**EXPONENTIALFUNKTION:**

Mit der „EXP“-Funktion beeinflusst man die Charakteristik der Steuerknüppel. Der lineare Zusammenhang zwischen Steuergeberweg und Servoweg wird in einen nicht linearen (exponentiellen) Weg verändert.

Dies ermöglicht ein feinfühligeres Steuern um die Neutralposition, wobei der Gesamt-Steuerweg erhalten bleibt.



Die Vorgehensweise bei der Programmierung der Exponentialwerte entspricht genau der bei der Einstellung der Dual-Rate Vorgaben. Der Einstellbereich liegt zwischen -100 % und + 100 %.

Diese Option steht für alle 4 Steuerknüppelfunktionen, Quer, Höhe, Seite und Gas zur Verfügung.

Durch die Zuordnung eines Schalters kann die Exponentialfunktion ebenso wie die Dual-Rate Einstellung während des Fluges umgeschaltet werden (außer Gas).

Auch wenn sich der Mischerschalter in der AUS-Position befindet ist die Exponentialfunktion aktiv, wodurch 2 Exponential-Einstellungen möglich sind, zwischen denen umgeschaltet werden kann.

Sie wirkt dann auf die Funktion des gewählten Steuergebers, sowie auf alle anderen Funktionen welche von diesem Steuergeber aus beeinflusst (gemischt) werden.

Eine Exponentialeinstellung wirkt auch auf einen Steuergeber für den bereits eine Wegreduzierung mit D/R eingestellt ist.

Zugemischte Signale von anderen Steuergebern, welche auf den gleichen Servoausgang wirken, werden davon nicht beeinflusst.

Sofern der Schalter auch für die Umschaltung der D/R Funktion genutzt wird, schaltet die Exponentialfunktion ebenfalls mit um.

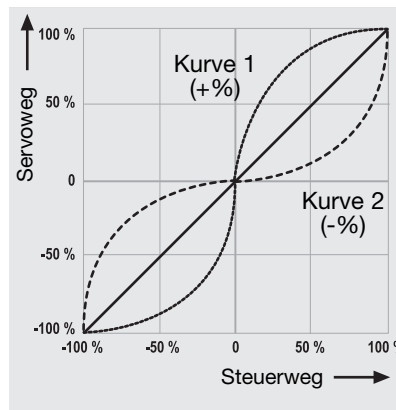

- Positives Vorzeichen -> Starke Steuergeberwirkung um die Neutrallage, zum Ende hin abnehmend (Kurve 1)
- Negatives Vorzeichen -> Geringe Steuergeberwirkung um die Neutrallage, zum Ende hin zunehmend (Kurve 2).
- In jedem Fall bleibt der Gesamt-Ausschlag erhalten.
- Die gerade Linie stellt den normalen, linearen Verlauf des Steuergeberweges dar (Einstellwert 0 %).

### 10.3 ENDPUNKT, SERVOWEG EINSTELLUNG

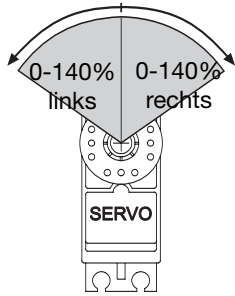

Diese Funktion ermöglicht die Servoweg-Einstellung getrennt für jede Seite, jeweils in einem Bereich von 0 bis +/- 140 % des Servo-Gesamtweges inklusive Trimmung.

Dies ist erforderlich, um zu verhindern, dass das Servo einen größeren Weg macht, als es eine mechanische Begrenzung, z.B. eine Ruderanlenkung zulässt.

Die Funktion wirkt auf den jeweiligen Servokanal und reduziert auch alle zugemischten Funktionen. Beachten Sie bitte unbedingt, dass die veränderte Einstellung sich ebenfalls proportional auf den Trimmweg und evt. eingestellte Dual-Rate Anteile auswirkt.

```
ENDPUNKT
KA: 1234567
▲
> ← 100% → → 100%
```

```
ENDPUNKT
KA: 1234567
▲
> ← 100% → → 65%
```

- Mit den beiden 'Select'-Tasten erfolgt die Auswahl zwischen den Kanälen 1...7, der Cursor zeigt den ausgewählten Kanal an.
- Den entsprechenden Steuergeber in die Richtung bewegen, in der der Steuerweg verändert werden soll.
- Die Cursor-Anzeige im Display wechselt entsprechend
- Für diese Richtung kann der Servoweg durch Drehbewegungen am 3-D-Hotkey vergrößert oder verkleinert werden.
- Steuergeber in die entgegengesetzte Richtung bringen
- Mit 3-D-Hotkey den Weg für diesen Endpunkt einstellen.

Wenn es gewünscht wird, anschließend diesen Vorgang für die anderen Steuerkanäle durchführen.

Die jeweils aktivierte Einstellung kann auf den Ausgangswert von 100 % zurück gesetzt werden, wenn der 3-D-Hotkey für mind. 1 Sek. gedrückt wird.

### 10.4 SERVOMITTENVERSTELLUNG (SE-MITTE)

Beim Einbau von Servos ins Modell ist es prinzipiell am besten, diese so einzubauen, dass der Servohebel bei Neutralstellung der Trimmung am Sender auch in Neutralstellung steht. Sollte sich eine Abweichung nicht vermeiden lassen oder sich bei Verwendung von anderen Servos eine abweichende Neutralstellung ergeben, kann diese Funktion dazu benutzt werden, die Servos aller sieben Funktionen exakt in die richtige Neutrallage zu stellen.

Bevor diese Funktion aktiviert wird, müssen die Trimmungen genau auf Mitte gestellt werden.

Achten Sie darauf, dass die Abweichung von der Mitte nicht zu groß wird, da sich sonst merkbar unterschiedliche Servowege für beide Seiten ergeben.

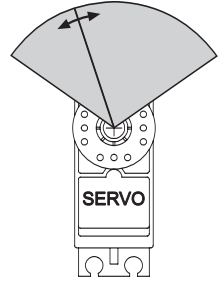

Diese Funktion ist nicht dazu gedacht, die Ruder eines Modells zu trimmen.

#### Es empfiehlt sich folgendes Vorgehen:

Zuerst sollte man die erfolgten Trimmwerte durch möglichst genaues Montieren der Servohebel und Justieren der Rudergestänge einstellen.

Dabei sollten der Trimm Speicher gelöscht sein (siehe Kapitel 10.6) und die Einstellungen in diesem Menü auf 0 % stehen.

Danach sollte man dieses Menü benutzen, um kleine Mittelstellungs - Abweichungen, welche mechanisch nicht mehr einzustellen sind, zu korrigieren.

```
SE-MITTE
KA: 1234567
▲
QUER ← ± 0
```

```
SE-MITTE
KA: 1234567
▲
QUER ← + 13
```

- Mit den beiden 'Select'-Tasten erfolgt die Auswahl zwischen den Kanälen 1...7.
- Die Cursor-Anzeige im Display wechselt entsprechend
- Mit dem 3-D-Hotkey durch Drehen die Mittelstellung für diesen Kanal einstellen
- Der Einstellbereich liegt zwischen -120 % und +120 %, was in etwa +/- 15 Grad Servoweg entspricht.
- Die jeweils aktivierte Einstellung kann auf die Ausgangswerte (0 %) zurück gesetzt werden, wenn der 3-D-Hotkey für mind. 1 Sek. gedrückt wird.

## 10.5 SERVOUMPOLUNG (UMPOLUNG)

Mit dieser Funktion lässt sich die Servo-Drehrichtung aller Servos elektronisch umpolen. Dadurch muss bei der Montage der Servos im Modell keine Rücksicht auf die Drehrichtung genommen werden. Sie können die Servos so im Modell einsetzen, dass sich eine direkte Gestängeführung ergibt und nachträglich die Laufrichtung elektronisch wählen.

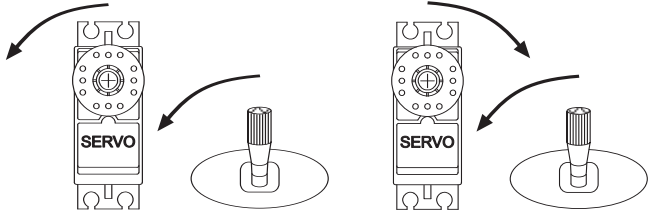

**Bevor Sie weitere Modelldaten programmieren, sollten Sie zuerst mit dieser Funktion die Drehrichtungen der Servos richtig einstellen.**



- Mit den beiden 'Select'-Tasten erfolgt die Auswahl zwischen den Kanälen 1...7.
- Die Cursor-Anzeige im Display wechselt entsprechend, die ausgewählte Kanalnummer blinkt
- Mit dem 3-D-Hotkey durch Drehen Laufrichtung festlegen
  - Linksdrehung = Umgepolt
  - Rechtsdrehung = Normal
- Vorgang für alle erforderlichen Kanäle durchführen.

### Hinweis:

Sollte für einen Kanal bereits eine Korrektur der Servo-Mitte vorgenommen worden sein, so muss diese nach Umpolung korrigiert werden. Durch die Umpolung wirkt die Mittenerstellung nun nach der "falschen" Seite.

## 10.6 TRIMMUNG EINSTELLEN (TRIM)

Eine Steuerknüppeltrimmung wird benötigt, um in Neutralstellung der Steuerknüppel auch ein geradeaus fahrendes oder fliegendes Modell zu erhalten. Kleine Korrekturen der Mittelstellung werden mit der Trimmung durchgeführt.

Zu diesem Zweck ist der Sender mit einer digitalen Trimmfunktion versehen. Diese moderne Art der Trimmung besitzt den Vorteil, dass nach dem erneuten Inbetriebnehmen bzw. einem Modellspeicherwechsel immer die vorher eingestellten Trimmwerte erhalten bleiben bzw. automatisch wieder eingestellt werden.

Ein Umtrimmen ist nicht mehr notwendig. Die Trimmwerte des Modells sind im jeweiligen Modellspeicher abgelegt.

Jede Knüppelfunktion besitzt einen Mikrotaster mit zwei Schaltrichtungen.



Die Position der Trimmung wird im Display durch schwarze Quadrate angezeigt, die sich aus der Mittelposition heraus, mehr oder weniger in Richtung der Trimm-Verstellung bewegen. Bei jeder Betätigung eines

der vier Digitalen Trimmtaster ertönt der Beeper, so dass auch eine akustische Kontrolle der Veränderung der Einstellungen erfolgt.

Insgesamt stehen 30 Trimmsschritte nach jeder Seite zur Verfügung, pro Trimmsschritt wird das Servo um ca. 0,5 ° verstellt.

### TRIMMSPEICHER LÖSCHEN



Mit dieser Funktion werden die Trimmwerte der vier Knüppelfunktionen die im Trimm Speicher abgelegt sind, automatisch in die Mittellage gestellt.

Die Servomittelstellung (SE-MITTE) und die Trimmwirkung (STEP) werden bei diesem Vorgang nicht verändert.

- Mit Cursor Löschposition (LOE) wählen (schwarzer Pfeil).
- 3-D-Hotkey mind. 1 Sekunde gedrückt halten.
- Ein Beeperton bestätigt die Trimm Speicherlöschung

### TRIMMSCHRITTWEITE

In diesem Untermenü lässt sich die Wirkung, die Sensibilität der Trimmungen eingeben. Der Pilot kann, entsprechend seinen Gewohnheiten bestimmen, ob eine bestimmte Bewegung der Trimmgeber eine große oder kleine Veränderung hervorruft.



Eine kleine Schrittweite bewirkt eine sehr feinfühligkeitige Trimmung, benötigt aber mehr Betätigungen um einen größeren Weg zu verstellen. Umgekehrt eine große Schrittweite eine schnelle

Verstellung, jedoch ist die Trimmverstellung pro Schritt nicht so fein. In Abhängigkeit vom Modelltyp kann die Sensibilität in Stufen von 1 bis 40 eingegeben werden.

- Mit Cursor gewünschten Steuerknüppel (1...4) auswählen
- Mit 3-D-Hotkey entsprechende Trimmsschrittweite eingeben.

## 10.7 MOTOR ABSTELLEN (MOT-AUS)

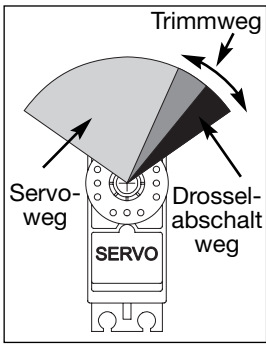

Mit Hilfe dieser Funktion können Sie den Motor einfach durch eine Schalterbetätigung abschalten ohne die Leerlauftrimmung zu verändern. Den entsprechenden Schalter und die Aktivierungsrichtung können Sie nach eigenem Ermessen bestimmen. Der einstellbare Wert von 0..+40 % entspricht dem des Leerlauftrimmweges von ca. +/-15°. Die vorgegebene Position ist unabhängig von der Steuerknüppelstellung.

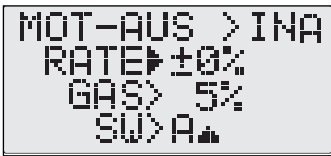

- Den Cursor in die erste Zeile bringen und die Funktion durch Linksdrehung des 3-D-Hotkey's aktivieren.
- Die Anzeige wechselt von INA = Inaktiv auf, je nach Schalterstellung, EIN-bzw. AUS.
- Cursor in Zeile RATE bringen und mit dem 3-D-Hotkey den Wert so einstellen, dass der Vergaser ganz geschlossen ist.
- Cursor in die Zeile SW (Switch = Schalter) bringen.
- Durch Drehen des 3-D-Hotkey können Sie einen der Schalter 'A' bis 'H' auswählen, sowie die Schaltrichtung.

### Erläuterung der Schaltrichtungssymbole

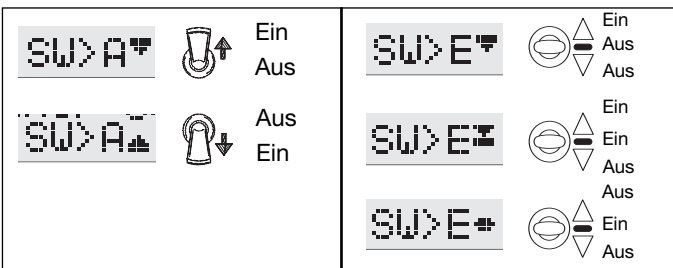

### Bitte beachten Sie die folgenden Hinweise:

- Zum Anlassen des Motors muss die Drosselabschaltung auf 'AUS' stehen.
- Sofern beim Einschalten des Senders die Motorabschaltung noch eingeschaltet ist, aktiviert die Software einen Alarm. Bringen Sie den Mischerschalter für die Drosselabschaltung in Stellung "AUS", um den Alarm abzuschalten.
- Diese Alarmfunktion soll den Anwender daran erinnern, dass der Vergaser noch ganz geschlossen ist und der Motor nicht gestartet werden kann.

**Auf welcher Seite die Motor-Abschaltung erfolgt, wird in dem Menü "Voreinstellungen des Senders" festgelegt. Siehe dazu auch Kapitel 5.2 und 5.3**

## 10.8 F/S, FAIL-SAFE EINSTELLUNG (AUSFALLPOSITION)

Diese Funktion ist nur im PCM-Modus verfügbar, dazu muss im Sender dieses Modulationsverfahren eingestellt (siehe Kapitel Parameter-Menü) und im Modell ein robbe-Futaba PCM-Empfänger installiert sein. Im Fail-Safe Menü kann individuell für jeden Kanal (1-7) folgende Einstellung vorgenommen werden:

### 1. NORM (Normal), oder hold mode.

Im Empfänger werden die letzten fehlerfreien Impulse zwischengespeichert und im Störfall an die Servos weitergegeben. Diese werden solange beibehalten bis wieder einwandfreie Signale vom Sender kommen.

### 2. (F/S) Fail-Safe-Position (Ausfall-Position)

Hierbei laufen die Servos auf eine vorprogrammierte Position, welche ebenfalls im Empfänger gespeichert wird. Für den Gaskanal ist bereits serienmäßig eine Vorgabeposition, die der Position Drosselknüppel-Minimum und Trimm-Mitte entspricht aktiviert.

### 3. Battery Fail-Safe Funktion

#### (Empfängerakku - Unterspannungsanzeige)

Bei PCM Empfängern wird die Spannung des Empfängerakkus permanent gemessen. Sobald die Spannung des Empfängerakkus, für eine gewisse Zeit, unter einen Wert von ca. 3,8 V sinkt, läuft das Drosselservo auf eine Vorgabeposition, die der Gaskanal-Failsafe-Position entspricht. Dies zeigt dem Piloten an, dass der Empfängerakku des Modells entladen ist.

#### Es muss dann unverzüglich gelandet werden.

Diese Batterie-Fail-Safe Funktion kann für 30 Sekunden zurückgesetzt werden, in dem der Gasknüppel kurz unterhalb der programmierten Failsafe-Position gebracht wird. Danach läuft das Servo erneut in die vom Steuerknüppel vorgegebene Position und kann bei erneuter Unterspannungsanzeige wiederum für 30 Sekunden zurückgesetzt werden.

**Diese Funktion ist auch aktiv, wenn kein F/S für den Drosselkanal programmiert ist!**



- Wählen Sie mit den 'Select-Tasten den Servo-kanal aus, für den die F/S Funktion eingestellt werden soll.

- Durch Drehen des 3-D-Hotkey im Uhrzeigersinn aktivieren Sie die Fail-Safe Option. Im Display wird 'F/S' markiert.
- Danach bringen Sie den entsprechenden Geber in die gewünschte 'Fail-Safe' Position und speichern Sie diese durch Betätigung des 3-D-Hotkey's für mind. 1 Sekunde ab. Die Speicherung der Position, **nur für diesen Kanal**, wird mit einem Biepton bestätigt.
- Die Speicherung einer Failsafe-Position ist für jeden Kanal getrennt vorzunehmen. Dazu muss der Cursor auf der entsprechenden Kanalnummer stehen.

#### Hinweis:

Die Übertragung zum Empfänger kann bis zu 2 Minuten dauern, zum Zeichen dass die Werte übertragen werden, blinkt im Startdisplay das PCM Zeichen kurz. Erst danach kann die Funktionsüberprüfung durch Ausschalten des Senders kontrolliert werden.

Wird die Failsafe Position für den Gaskanal verändert, so wird diese auch für die Batterie-Fail-Safe-Funktion mit übernommen.

Bei Hubschrauberanwendung sollte die Gasfunktion auf hold-Mode programmiert sein. Die Batterie-Fail-Safe-Funktion kann auch auf einen anderen Kanal des Empfängers verlegt werden. Kontaktieren Sie hierzu den robbe-Service.



## 10.9 PARAMETER EINSTELLEN

In diesem Menü werden die verschiedenen globalen Einstellungen für den Betrieb eines Flugmodells vorgenommen.

Das Menü Parameter besitzt folgende Unterfunktionen.

- RESET Modellspeicher löschen
- TYPE Modelltyp auswählen (MOTO / HELI)
- MODUL Modulationsart wechseln PCM/PPM
- SCH-K5 Geber für Kanal 5 bestimmen
- SCH-K7 Geber für Kanal 7 bestimmen

### RESET, Modellspeicher löschen

Um die Daten eines neuen Modells einzugeben, ist es oftmals nötig einen nicht mehr benötigten Speicher zu löschen. In diesem Untermenü lassen sich die Modelldaten des aktiven Speicherplatzes löschen. Alle Werte, außer 'Modulationsart' und 'Modell-Typ', werden auf die werksseitigen Voreinstellungen zurück gesetzt.

Stellen Sie vor der Ausführung dieser Funktion sicher, dass auch der richtige Modellspeicher ausgewählt ist.

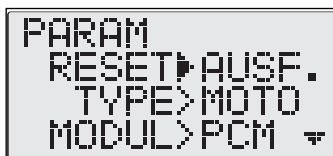

- Zeile RESET auswählen (schwarzer Pfeil).
- Mit mind. 1 Sek. Druck auf 3-D-Hotkey Ausführung bestätigen.
- Es erscheint die Sicherheitsabfrage "Ja?".

- Soll gelöscht werden, mit Druck auf 3-D-Hotkey bestätigen
- Ein Laufbalken zeigt den Fortschritt des Löschvorgangs an und ein Beeper bestätigt das Ende des Vorgangs.

### Abbruch des Löschvorgangs

- Der Abbruch des Löschvorgangs erfolgt mit einer der SELECT (CURSOR) - Tasten, bei der Sicherheitsabfrage.

### MODELLTYP AUSWÄHLEN (TYPE)

Zur Steuerung aufwändiger Flugmodelle sind viele automatische Verknüpfungen von Steuerbewegungen notwendig. Um alle Möglichkeiten einer Computeranlage auszunutzen, entsteht ein hoher Programmieraufwand. Um diese Arbeit dem Anwender zu ersparen, bietet der T7CP-Sender die Möglichkeit, fertig vorprogrammierte Mischfunktionen für die verschiedenen Modelltypen zu wählen.

Bei den Hubschraubermodellen kann zusätzlich der Taumelscheibentyp bestimmt werden (siehe auch Kapitel 13.08)

Es stehen die beiden folgenden Programme zur Verfügung:

- **MOTO** Programm für Motorflugmodelle
- **HELI** Programm für Hubschraubermodelle

Um den Modelltyp zu wechseln gehen Sie bitte wie folgt vor:

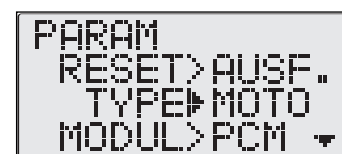

- Cursor in Zeile 'TYPE' bringen. • Wählen Sie mit dem 3-D-Hotkey den anderen Modelltyp für Ihr Modell aus

- Mit mind. 1 Sek. Druck auf 3-D-Hotkey Typwahl bestätigen (mind. 1 Sek.)
- Es erscheint die Sicherheitsabfrage "Ja?".
- Soll der Modelltyp geändert werden, mit Druck auf 3-D-Hotkey bestätigen.
- Die Daten werden geladen, ein Laufbalken zeigt den Vorgang an, ein Beeper bestätigt das Ende des Ladevorgangs.

Beachten Sie bitte, dass bei einem Wechsel des Modelltyps alle gespeicherten Daten dieses Modellspeicherplatzes verloren gehen.

### Abbruch des Modelltypwechsels

- Der Abbruch des Wechsels erfolgt mit einer der SELECT (CURSOR) - Tasten, bei der Sicherheitsabfrage.

### MODULATIONSART WECHSELN (PCM/PPM SELECT)

Diese Funktion wird benötigt, um die gewünschte Modulationsart PCM oder PPM einzustellen. Bei der Benutzung eines FM-Empfängers muss der PPM-Modus eingestellt werden, PCM-Empfänger benötigen den PCM-Modus.



- Bringen Sie den Cursor in die Zeile "MODUL".
- Durch Drehen des 3-D-Hotkey das gewünschte Modulationsverfahren auswählen.

Wichtig ist, dass der neue Modus erst aktiv wird, nachdem der Sender aus- und wieder eingeschaltet wurde. Danach sollte unbedingt die Statusanzeige der Modulationsart im Startdisplay auf Richtigkeit überprüft werden, damit sichergestellt ist, dass auch der richtige Modus aktiviert worden ist.

### AUSWAHL DER STEUERGERBER FÜR KANAL 5 UND 7

Diese Option wird benutzt, um die Beziehung zwischen den Gebern im Sender und den Empfängerausgängen 5 und 7 zu definieren.

Dabei stehen die Schalter 'A' bis 'H' zur Verfügung. Dadurch können Sie den FF7 Sender an Ihre individuellen Anforderungen anpassen.



- Bringen Sie den Cursor in die Zeile "SCH-K5".
- Durch Drehen des 3-D-Hotkey einen der Schalter A...H auswählen.
- Für den Kanal 7 wird die Auswahl gleichermaßen vorgenommen.

## 10.10 STOPPUHR

Im Startdisplay steht neben der Betriebszeitanzeige eine Stoppuhrfunktion zur Verfügung.

Die Betriebszeit-Anzeige kann bei einem Elektroflugmodell zur Ermittlung der Gesamtflugzeit und die Stoppuhr für die Motorlaufzeit eingesetzt werden.

In diesem Menü werden die Einstellungen für diese Stoppuhr-Funktion vorgenommen. Die Einstellungen sind individuell für jeden Modellspeicher und werden auch dort mit abgespeichert.

Bei einem Modellwechsel werden die Vorgaben automatisch geladen. Bei einer Stoppuhr kann als maximale Zeitvorgabe 99 Minuten und 59 Sekunden eingestellt werden.

Sie können zwischen zwei Betriebsarten - Abwärts- (ABWAER) und Aufwärtszähler (AUFWAE) - wählen.

Beim **Abwärts-Modus** kann für jedes Modell eine Maximalflugzeit, z.B. in Abhängigkeit vom Tankvolumen oder von der Kapazität des Flugakkus, eingegeben werden. Sobald die Stoppuhr gestartet wird, zählt die Zeit rückwärts, beginnend bei dem eingegebenen Wert. Dabei wird die verbleibende Restzeit angezeigt.

Die **aufwärts zählende** Stoppuhr beginnt bei '0' und zeigt die verstrichene Zeit seit der Aktivierung durch die Schalterbetätigung an.

In beiden Modi ertönt nach jeder abgelaufenen Minute der Beeper. In den letzten 10 Sek. der programmierten Zeit meldet sich die Stoppuhr akustisch jede Sekunde.

Die Stoppuhr kann durch den Schalter nicht nur gestartet, sondern auch jederzeit gestoppt werden. Um die Uhr zurückzusetzen, muss der 3-D-Hotkey für mind. 1 Sek. betätigt werden, nachdem die entsprechende Uhrenfunktion im Hauptdisplay durch eine der 'Select'-Tasten angewählt wurde.

Zur Aktivierung der Stoppuhr können alle Schalter (A...H) oder einer der Steuerknüppel (1...4) programmiert werden. Zudem besteht auch die Möglichkeit die Stoppuhr direkt beim Einschalten zu aktivieren.

Wird ein Steuerknüppel als Betätigungsschalter für die Stoppuhr gewählt, so ist zusätzlich noch die Schaltrichtung und der Schaltpunkt einstellbar.

Setzt man den Gas-Steuerknüppel ein, aktiviert man die Stoppuhr nur dann, wenn auch bei einem Elektroflugmodell der Motor eingeschaltet ist.

So erhält man auf einfache Weise Informationen über die reine Motorlaufzeit und kann Rückschlüsse auf die Restflugzeit ziehen.

## Einstellung

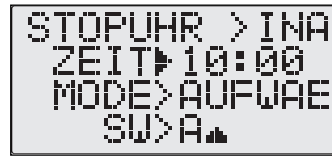

- Den Cursor in die erste Zeile bringen und die Funktion durch Linksdrehung des 3-D-Hotkey's aktivieren.

- Die Anzeige wechselt von INA = Inaktiv auf, je nach Schalterstellung, EIN-bzw. AUS.
- Cursor in Zeile "ZEIT" bringen, die Minutenanzeige blinkt. Gewünschte Vorgabezeit mit dem 3-D-Hotkey einstellen.
- Durch eine weitere Betätigung der Select-Taste -> wird das Sekundenfeld angewählt und mit dem 3-D-Hotkey der gewünschte Wert eingestellt.
- Zeile Mode auswählen und mit dem 3-D-Hotkey durch Drehen Auf-oder Abwärts-Funktion wählen
- Cursor in die Zeile SW (Switch = Schalter) bringen.
- Durch Drehen des 3-D-Hotkey können Sie einen der Schalter (A...H) oder Steuergeber (1...4) auswählen.
- Wird kein Steuergeber gewählt (Anzeige "--") dann startet die Stoppuhr mit dem Einschalten des Senders.

## Erläuterung der Schaltrichtungssymbole

Neben dem Bedienelement für die Stoppuhr kann auch die Schaltrichtung gewählt werden. Hiermit wird festgelegt ob Schalter bzw. Steuerknüppel nach vorn oder hinten die Stoppuhr startet.

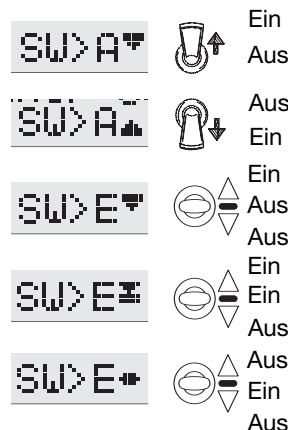

## Festlegung des Schaltpunktes

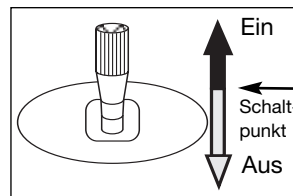

Soll die Stoppuhr mit einem Steuerknüppel ausgelöst werden, beispielsweise dem Gassteuerknüppel, so kann der Schaltpunkt auf eine bestimmten Position des Knüppelweges festgelegt werden.

- Bringen Sie dazu den Cursor in die Zeile "SW", und wählen den Gasknüppel (3) aus, Schaltrichtung nach vorn (Antenne)
- Steuerknüppel in die gewünschte Schaltposition bringen und den 3-D-Hotkey für mindestens eine 1 Sekunde drücken.
- Die aktuelle Position wird als Schaltpunkt abgespeichert, zur Bestätigung ertönt der Beeper.
- Anschließend prüfen, ob die Uhr bei der richtigen Knüppelposition startet und stoppt.

## 10.11 LEHRER-SCHÜLER BETRIEB

Der Lehrer-Schüler-Betrieb ermöglicht Flugschülern das Erlernen des Modell-Fliegens mit Hilfe eines Fluglehrers.

Der Lehrer steuert das Modell während der Start- und Landephase und kann durch Betätigung des Tastschalters (H) die Steuerung an den Schüler übergeben, wenn sich das Modell in sicherer Position befindet.

Sofern sich eine kritische Fluglage oder Situation ergibt, lässt der Lehrer den L/S-Taster los und übernimmt wieder die Steuerung des Modells. Mit dieser Methode kann das Steuern sehr einfach schrittweise erlernt werden, ohne einen Schaden oder Verlust des Modells befürchten zu müssen.

Der FF7-Sender ist serienmäßig mit einer 6-Pol-Trainer-Buchse ausgerüstet, Sie befindet sich auf der Rückseite des Senders.

Die beiden Sender sind mit dem entsprechenden Trainerkabel zu verbinden, für 2 FF7 Sender ist es die No. F 1591.

**Eine Übersicht der Lehrer-Schüler-Kabel und Adapter für die Kombination der Robbe-Futaba-Sender finden Sie am Ende der Anleitung, auf Seite 51.**

- Senderquarz oder HF-Modul aus dem Schülersender entnehmen, damit keine Hochfrequenz abgestrahlt wird.
- **Am Schülersender muss PPM (FM) Modulation eingestellt sein.** Der Lehrersender kann wahlweise in PCM oder PPM Betrieb arbeiten.
- Beide Sender sollten die gleiche Funktionsbelegung haben, befindet sich die Drosselfunktion nicht auf der gleichen Seite befinden, so muss am Schülersender ein Funktionstausch (MODE, Kapitel 5.1) durchgeführt werden.
- Lehrer- und Schülersender mit Trainerkabel verbinden.
- Beide Sender einschalten (bei 2 FF7 Sendern und dem Trainerkabel F 1591, wird der Schülersender automatisch mit dem Lehrersender eingeschaltet).
- Schalter "H" betätigen und die Steuerungsfunktionen des Schülersenders überprüfen.
- Nach dem Zurückschalten muss die Steuerung wieder vom Lehrersender erfolgen.
- Nach dem Start eines Flugmodells durch den Lehrer und dem Erreichen einer sicheren Höhe kann die Steuerung an den Schüler übergeben werden.  
Bei kritischen und unübersichtlichen Situationen umschalten und als Lehrer wieder die Steuerung übernehmen.

### Hinweis:

Im Lehrer-Schüler Modus ist die Snap-Roll Funktion, welche dem Schalter H zugeordnet ist, nicht nutzbar. Alle anderen dem Schalter H zugeordneten Schaltfunktion bleiben erhalten. Stellen Sie durch entsprechende Auswahl eine sinnvolle Kombination sicher.

### Einstellung

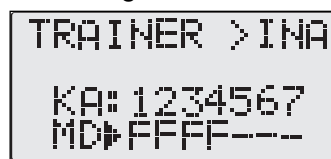

- In das Trainer Einstellmenü navigieren und den Cursor in die Zeile TRAINER bringen.

- Durch Linksdrehung des 3-D-Hotkey's die Trainerfunktion aktivieren, die Anzeige Display wechselt auf "AUS".
- Der Trainerschalter ist der Tastschalter "H", dieser ist fest zugeordnet. Für die Zeit der Übergabe an den Schüler muss der Taster gehalten werden.
- Cursor in die Zeile KA (Kanal) bringen. Mit dem 3-D-Hotkey, wird durch Drehbewegung für den Kanal 1 (Querruder) der Funktionsmodus 'F', 'N' oder '-' festgelegt.
- Mit der Select-Taste-> den nächsten Kanal auswählen und Funktionsmodus wählen. Wiederholen Sie diesen Vorgang für alle Kanäle, bei denen Sie die Voreinstellung verändern wollen.

## 10.12 DSC-BETRIEB

An die 6-Pol Trainer-Buchse auf der Rückseite des Senders kann ein DSC-Kabel (Direct-Servo-Control) angeschlossen werden, um ohne HF-Abstrahlung direkt den Empfänger und die angeschlossenen Servos zu steuern. Entnehmen Sie den Senderquarz um die HF-Abstrahlung zu verhindern. Für die DSC-Verbindung wird das Kabel (No. F 1593) benötigt ( geht nicht mit Empfänger R -137 ).

## 10.13 BETRIEB AM FLUGSIMULATOR

Zum Anschluss an einen Flugsimulator wird das Adapterkabel No. 8239 benötigt.

**Der Sender muss für den Flugsimulator-Einsatz auf PPM (FM) eingestellt sein.**

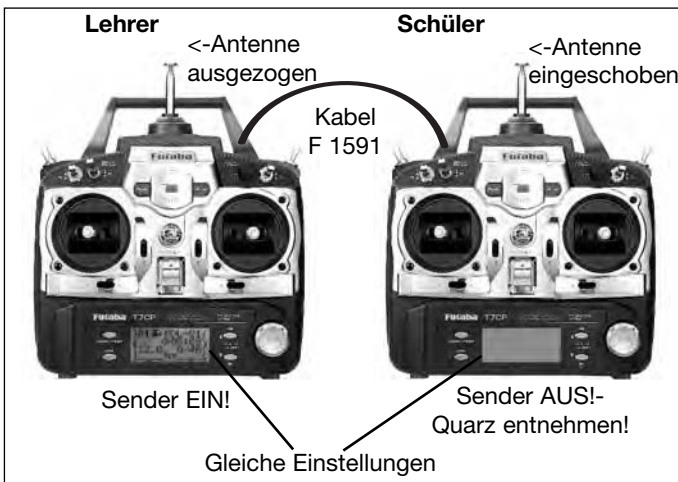

### Allgemeines:

Der FF7-Sender kann sowohl als Lehrer- als auch als Schülersender eingesetzt werden.

Das Trainer-Einstellmenü bietet drei verschiedene Betriebsmodi (MD) für den Trainer-Betrieb, welche jedem Kanal frei zugeordnet werden können:

### MODE "F"

Im Modus "F" (= Funktionen) werden die Mischfunktionen des Lehrer-Senders genutzt. Somit ist es möglich, dass ein einfacher 4-Kanalsender ohne Mischfunktionen mit den Einstellungen des Lehrersenders ein Modell welches Mischfunktionen benötigt, beispielsweise einen Hubschrauber, steuern kann.

### MODE "N"

In diesem Modus (N=Normal) werden die Steuerungsfunktionen des Schülersenders zum Steuern des Modells herangezogen. Sind zur Steuerung des Modells Mischfunktionen erforderlich, so muss der Schülersender damit ausgerüstet sein.

### MODE "-".

Diese Einstellung bedeutet, dass dieser Kanal für den Trainerbetrieb abgeschaltet ist

### Beachten Sie bitte folgende Hinweise

- Beim Lehrer-Schüler-Betrieb ist je nach Schülersender und Trainerkabel eine eigene Spannungsversorgung erforderlich. Wird das 6-Pol Trainerkabel F 1591 eingesetzt, so kann die Stromversorgung beider Sender aus einem Akku erfolgen.

**11. Funktionen des MOTO-Advance Menüs**

**11.1 Programmierbare Verbindungsmischer(VMIX)**

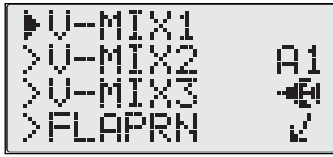

Vom Basis Menü aus gelangt man durch eine Betätigung der 'Mode'-Taste zum Advanced-Menü, den Modellspezifischen Mischfunktionen.

**11.1 Programmierbare Verbindungs-Mischer (V-MIX1-3)**

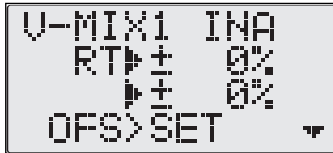

Der FF7 Sender verfügt, zusätzlich zu den vorprogrammierten Mischfunktionen, über drei separate, frei programmierbare V-Mischer.

Eine Betätigung des Steuergebers wirkt normalerweise nur auf das an diesem Kanal angeschlossene Servo. Soll der Steuergeber auf ein weiteres Servo wirken, spricht man von Mischen. Es wird elektronisch ein Anteil von einem Steuergeber (HAUPT-Kanal) aus, auf einen Servokanal (NEBEN-Kanal) gemischt. Dabei sind Größe und Richtung des Anteils einstellbar.

Einfache Mischfunktionen wie beispielsweise das Mischen von Quer- und Seitenruder (Kombi-Switch), lassen sich hierdurch leicht erstellen.

Die Software der FF7 stellt drei V-Mischer mit Dummy- und Offsetfunktion zur Verfügung. Hiermit können Sie frei wählbar Steuerfunktionen und Kanäle miteinander mischen. Die Mischfunktion ist während des Betriebes per externem Mischschalter zu- und abschaltbar. Man kann individuell die Schalter auswählen, mit denen die verschiedenen Mischer aktiviert werden sollen.

Für den ersten Mischer (V-MIX1) ist die Vorgehensweise dargestellt. Die Mischer 2 und 3 werden gleichermassen programmiert.

**Schematische Darstellung einer V-Mix Funktion von Kanal 1 nach Kanal 4.**

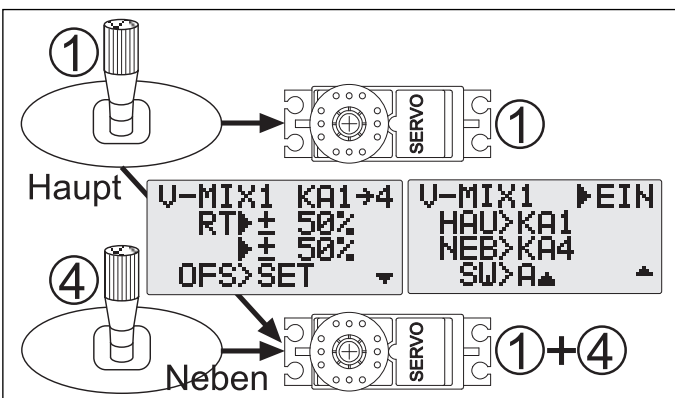

**Einstellung**



• Navigieren Sie mit der Mode-Taste in das 2. Display des V-MIX1, in die erste Zeile "V-MIX1> INA" (inaktiv) und aktivieren den Mischer durch Linksdrehung des 3-D-Hotkey.

- Je nach Stellung des zugehörigen Mixer-Schalters wird im Display 'EIN' oder 'AUS' angezeigt.
- In der nächsten Zeile "HAU" wird der Steuergeber-Hauptkanal gewählt, von dem aus gemischt wird. Zur Auswahl 3-D-Hotkey drehen.
- Eine Zeile tiefer "NEB", wählt man den Servo-Nebenkanal auf den der Mischanteil wirken soll.
- In der untersten Zeile wählt man den Schalter (SW) aus, welcher die Mischfunktion Ein- bzw. Ausschalten soll. Auch wird hier die Schaltrichtung festgelegt. Wird kein Schalter gewählt (Anzeige "--") dann ist der Mischer immer aktiv.

**ERLÄUTERUNG DER SCHALTRICHTUNGSSYMBOLE**

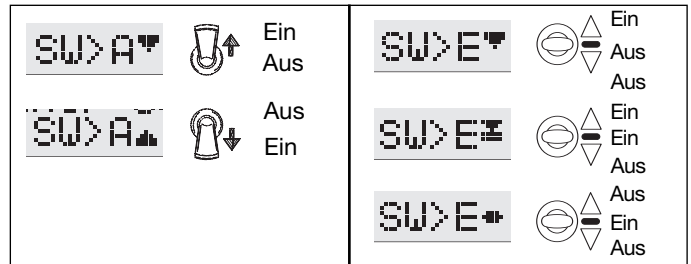

**EINSTELLUNG DER MISCHRATE**

- Wechseln Sie mit der Mode-Taste auf das erste Display zur Einstellung der Mischrate (RT).
- Mischanteil für jede Steuergeberseite getrennt einstellen, dazu Steuergeber des HAUPT-Kanals vorher in die entsprechende Richtung bewegen, die zugehörige %-Anzeige im Display blinkt. Für unser Beispiel jeweils 50% einstellen.

**OFFSETEINSTELLUNG (OFS->SET)**

In der letzten Zeile wird der "Offset-Punkt eingestellt". Hier wird vorgegeben, ab welcher Position des HAUPT-Kanalsteuergebers die Zumischung erfolgen soll.

Üblicherweise ist dies die Mittelstellung des Steuergebers. Bei einigen Anwendungen, beispielsweise Ansteuerung der Landeklappen, ist es von Vorteil von der Endstellung des HAUPT-Kanalsteuergebers aus zuzumischen. Bringen Sie dazu den HAUPT-Kanalsteuergeber in die gewünschte Position und drücken den 3-D-Hotkey für 1 Sekunde. Es ertönt ein Biepton zur Bestätigung, die neue Position ist abgespeichert. Für unser Beispiel lassen wir den Offset-Punkt auf Mittelstellung der Querruderfunktion.

**DUMMY-FUNKTION**

Anstelle eines HAUPT-Kanal-Steuergebers kann auch ein Offset-Wert gewählt werden. Dies bedeutet, dass die eingestellte Mischrate (RT) fest auf den ausgewählten NEBEN-Kanal gemischt wird.

Mischt man beispielsweise einen 5%tigen Anteil auf den Höhenrudderkanal (als Tiefenrudder) zu, kann man dies dazu nutzen um z. B. beim Speedflug das Höhenrudder nicht ständig in dieser Position halten zu müssen. Auch zum Einstellen fester Drehzahlen oder Servopositionen ist diese Funktion geeignet. Dazu in der Zeile "HAU" OFS einstellen. .

**Hinweis:**

Die Trimmfunktion des Hauptkanals wirkt nicht auf den Neben-Kanal. Soll von einem Steuergeber auf Funktionen mit 2 Servos gemischt werden, so sind 2 V-Mix zu programmieren.



**11.2 FLAPERON-MISCHER (FLAPRN)**



Mit dieser Funktion können Sie zum einen die beiden Querruder mit einstellbarer Differenzierung vermischen und wahlweise zusätzlich die Querruder als Lande-, Wölb

oder Brems-Klappe hochstellen, auch **Flaperon-Mischer** genannt (Klappen = **Flap** + Querruder = **Aileron**).

**Erläuterung der Bezeichnungen:**

Da die Mischanteile für die Klappenwege nach oben und unten getrennt einstellbar sind, sind die Querruder multifunktional einsetzbar, je nach Ausschlag ändert sich die Funktion.

- Weit nach oben -> Bremsklappen (Spoiler)
- Leicht nach oben -> Speedklappen für Schnellflug
- Leicht nach unten -> Wölbklappen für Thermikflug
- Weit nach unten -> Landeklappen

Voraussetzung für den Einsatz des Flaperon-Mischers ist die Verwendung von zwei Querruderservos.

Der Anschluss erfolgt üblicherweise an Kanal 1 und 6

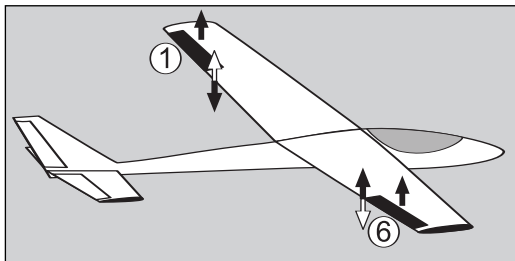

In diesem Menü wird auch eine Differenzierung der Querruder eingestellt. Ein differenzierter Querruderausschlag dient dazu, den unerwünschten Effekt des sogenannten negativen Wenderollmoments auszugleichen, welcher dadurch entsteht, dass das nach unten ausschlagende Ruder einen größeren Widerstand erzeugt. Dadurch ergibt sich ein Drehmoment um die Hochachse des Modells, das entgegen der gewünschten Kurvenrichtung wirkt. Das Modell 'schiebt'.

Dieser Effekt ist umso größer, je größer die Spannweite eines Modells ist. Das negative Wendemoment kann auch durch einen gleichsinnigen Seitenruderausschlag (siehe Kapitel QUE->SEI ) kompensiert werden. Allerdings wird dadurch zusätzlicher Widerstand beim Kurvenflug erzeugt.

Eine Querruder-Differenzierung bewirkt, dass die nach unten ausschlagende Klappe einen kleineren Ausschlag hat, als die nach oben ausschlagende Klappe, so dass sich an beiden Flächenhälften der gleiche Widerstand ergibt. Dadurch entsteht kein negatives Wendemoment.

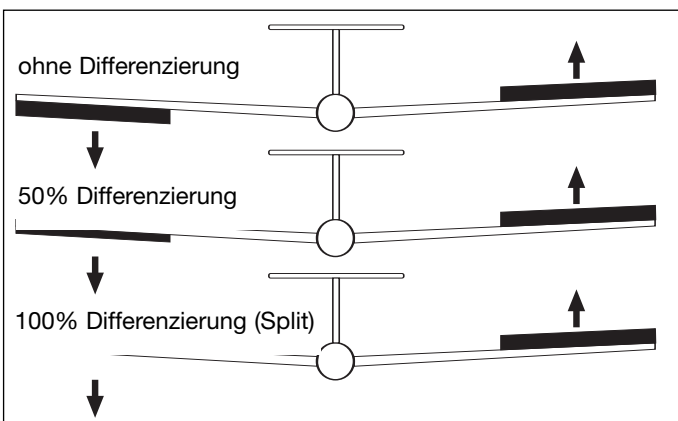

**Einstellung**  
**Mischer einschalten**



- In das Einstellmenü FLAPERON navigieren
- Cursor in die erste Zeile Flaperon bringen und durch Linksdrehung des 3-D-Hotkey den Mischer von INA (inaktiv) auf EIN schalten.

Nun sind die beiden Ruder miteinander vermischt. Bei Betätigung des Querruderknüppels laufen die Servos gegensinnig. Ist dies nicht der Fall, die Laufrichtung eines Servos im Menü Umpolung korrigieren

**Betätigt man den Drehreglers VR CH6, so bewegen sich die Servos gleichsinnig als Klappen (Flap).**

**Wegeinstellung im Menü FLA-TRM vornehmen.**

Durch den gleichsinnigen Ausschlag nach oben erhöht sich der Widerstand der Fläche, und das Modell wird langsamer. Dies wird für die Landephase oder beim Abstieg aus großer Höhe eingesetzt.

Gleichzeitig entsteht ein Moment um die Querachse, dadurch nimmt das Flugzeug die Nase nach unten. Je nach Modell muss dieses Moment mit dem Höhenruder mehr oder weniger stark ausgeglichen werden. Um dies zu kompensieren kann mit der Mischfunktion FLP->HOE ein Höhenruderanteil beige-mischt werden. Aktivieren sie dazu den Mischer FLA->HOE.

**Differenzierung einstellen**

- Cursor in die Zeile DIFF bringen und durch Drehung am 3-D-Hotkey den gewünschten %-Wert der Differenzierung einstellen. Der Einstellbereich liegt zwischen -100 % und +100 %. Den Differenzierungswert auf den Richtwert von 50 % bringen. Je nach Einbaulage der Servos mit positivem oder negativem Vorzeichen. Bei richtiger Einstellung macht das nach unten ausschlagende Servo nur den halben Weg (siehe Zeichnung).

**Wahl 2. Querruderausgangskanal**

- Die Flaperon Funktion arbeitet wie vorstehend beschrieben, wenn das 2. Querruder am Empfänger Ausgang Kanal 6 (KA6) angeschlossen ist (Voreinstellung).

**Besonderheit Ausgang 2. Querruder an Kanal 5 oder 7**

Es ist möglich den 2. Querruderausgang auf den Empfänger Ausgang 5 oder 7 zu legen, um eine Mischfunktion für das 2. Querruder auch mit einem 5-Kanal Empfängern zu ermöglichen, bzw. bei Modellen mit separater Wölbklappe eine getrennte Steuerung von Wölb- und Bremsklappen zu erhalten (K7).

Die Steuerung der separaten Wölbklappen verbleibt dabei auf dem Kanal 6. Das Hochstellen der Querruder als Bremsklappen wird dann mit dem Mischer Bremsklappen durchgeführt.

- Cursor in letzte Zeile QUE-2 bringen und mit 3-D-Hotkey den entsprechenden 2. Ausgang festlegen.

**Hinweis:**

Wenn der Flaperon Mischer aktiviert wird, sollte auch der Mischer Flaperon-Trim (FLA-TRM) aktiviert werden. Dort kann der Ausschlag für Klappenfunktion individuell nach jeder Seite, unabhängig von der Querruderfunktion, eingestellt werden.

**Die Flaperon und Delta-Mischfunktion schließen sich gegenseitig aus. Es kann nur eine von beiden aktiv sein. Ist eine bereits eingeschaltet, so ist die andere blockiert.**

## 11.3 WÖLBKLAPPEN-WEGEINSTELLUNG (FLA-TRM)

Der Drehregler VR6 steuert üblicherweise den Kanal 6 direkt. Ist der Mischer FLA-TRM eingeschaltet, so wird der Kanal 6 in die Wölbklappensteuerung eingebunden und der Drehregler VR6 als Steuergeber dafür eingesetzt.

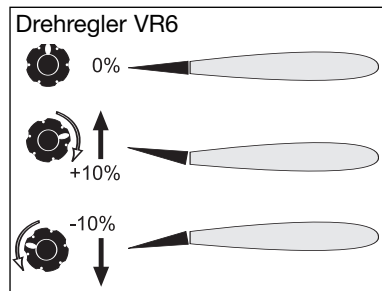

In diesem Menü lässt sich der Steuerbeweg für den Drehregler VR6, also der Wölbklappenweg, für jede Seite getrennt einstellen.

Der 'Wölbweg' der Klappen hängt stark vom jeweiligen Modell ab. Bei einem Segelflugmodell sollte nur ein kleiner Weg von ca. 10-20 % eingestellt werden. Eine zu starke Wölbung erzeugt einen zu großen Widerstand.

ein kleiner Weg von ca. 10-20 % eingestellt werden. Eine zu starke Wölbung erzeugt einen zu großen Widerstand.

### Einstellung

#### Aktivierung des Mixers



- Zum Einstell-Menü navigieren, Cursor in die erste Zeile bringen und durch Linksdrehung des 3-D-Hotkey's den Mischer einschalten.

#### Einstellung des Klappenweges

Die Verstellung der Wölbklappen erfolgt mit dem Drehgeber 'VR 6'. Ist ein Wert von 0% für den Weg eingestellt, so hat der Regler keine Funktion.



Die Wege sind für jede Reglerseite getrennt einstellbar.

- Die Vorzeichen "+ " und "- " geben die Richtung der Klappenbetätigung an.
- Der Einstellbereich liegt jeweils zwischen -100 % und +100 %. Die Voreinstellung beträgt 0 %. Die Einstellung erfolgt durch Drehbewegung am 3-D-Hotkey.
- Es ist möglich die Klappen beide male in die gleiche Richtung zu steuern.
- Durch eine Betätigung des 3-D-Hotkeys für mind. 1 Sek. gelangt man zur Voreinstellung zurück.

#### OFFSET-EINSTELLUNG (NEUTRALPUNKTVERSTELLUNG)

Um eine einfache Bedienung der Wölbklappen während des Fluges zu erreichen, kann eine bestimmte Reglerposition für die eingefahrenen Klappen definiert werden.

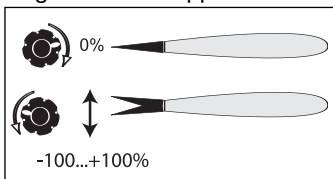

- Den Drehregler VR 6 in eine Position rechts (oder links) von der Mitte bringen bringen.
- Cursor in letzte Zeile OFS>SET bringen

- 3-D-Hotkey für mind. 1 Sekunde drücken
- Steht der Drehregler nun mittig oder rechts von der Mitte sind die Klappen eingefahren.
- Die linke Drehreglerhälfte steuert nun die ausgefahrene Klappenposition.

**Sonderfall:** Wenn im Menü Flaperon der Ausgang für das 2. Querruder auf Kanal 6 eingestellt wurde, so wird dieser Offsetpunkt auch für die Flapfunktion des Querruders an Kanal 1 übernommen.

## 11.4 BREMSKLAPPENFUNKTION (BREMSKL)

Mit der Bremsklappen-Funktion lassen sich die beiden an Kanal 1 und 6 angeschlossenen Querruder als Bremsklappen betätigen. Durch den gleichsinnigen Ausschlag nach oben erhöht sich der Widerstand der Fläche, und das Modell wird langsamer. Dies wird für die Landephase oder beim Abstieg aus großer Höhe eingesetzt.

Gleichzeitig entsteht ein Moment um die Querachse, dadurch nimmt das Flugzeug die Nase nach unten. Je nach Modell muss dieses Moment mit dem Höhenruder mehr oder weniger stark ausgeglichen werden. Dieses Menü besitzt gleichzeitig eine Mischfunktion die einen einstellbaren Korrekturanteil zum Höhenruder beimischt, um das Modell gerade zu halten.

Bedient wird diese Funktion mit dem Schalter "E".

### Einstellung

#### Aktivierung des Mixers

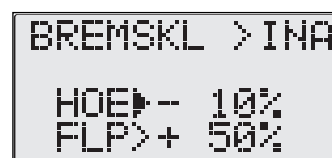

- Zum Einstell-Menü navigieren, Cursor in die erste Zeile bringen und durch Linksdrehung des 3-D-Hotkey's den Mischer einschalten.

#### Einstellung des Höhenruder Weges (HOE)

- Cursor in die Zeile HOE bringen, die Wegeinstellung für das Höhenruder erfolgt durch Drehung am 3-D-Hotkey. Stellen Sie den gewünschten %-Wert ein. Der Einstellbereich liegt zwischen -100 % und +100 %. Die Voreinstellung beträgt -10 %.

#### Einstellung des Bremsklappen Weges (FLP)

Cursor in die Zeile FLP bringen, die Wegeinstellung für die beiden Querruder noch oben als Flaps erfolgt durch Drehung am 3-D-Hotkey. Der Einstellbereich liegt zwischen -100 % und +100 %. Die Voreinstellung beträgt 50 %.

Durch eine Betätigung des Drehknopfes für mind. 1 Sek. gelangt man zur Voreinstellung zurück.

#### Sonderfall (Butterfly-Mix)

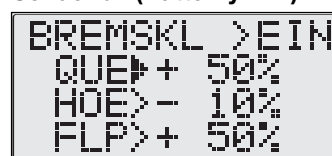

Ist im Menü Flaperon-Mix der 2. Querruderausgang auf Kanal 5 oder 7 festgelegt, so erscheint im Display eine zusätzliche Einstellmöglichkeit QUE.

- Die Servos sind dann wie unten gezeigt, anzuschließen.
- Mit dem %-Wert in der Zeile QUE stellt man den Ausschlag der Querruder (1+5/7) nach oben als Flaps ein.
- In der Zeile HOE erfolgt die Einstellung der Höhenruderposition.
- In der Zeile Flap wird die Position der an Kanal 6 angeschlossenen Wölbklappe(n) eingestellt.
- Wenn man die Querruder als Flaps nach oben und die Wölbklappen nach unten stellt, so erhält man eine Butterfly-Mischfunktion, welches eine sehr wirksame Bremsfunktion für ein Flugmodell darstellt.

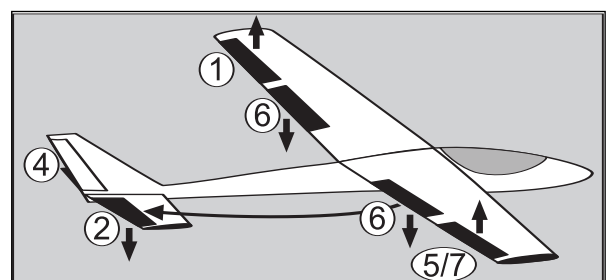

## 11.5 HÖHENRUDER->WÖLBKLAPPEN MISCHER

Mit diesem Mischer können parallel zu einem Höhenruderaus-schlag die Flaps bzw. Wölbklappen zur Unterstützung ange-steuert werden. Diese Funktion wird benötigt, wenn man enge Kurven fliegen muss oder rechteckige Flugfiguren.

### Einstellung

#### Aktivierung des Mixers



- Zum Einstell-Menü navigieren, Cursor in die erste Zeile bringen und durch Linksdrehung des 3-D-Hotkey's den Mischer einschalten.

#### Einstellung des Wölbklappen Weges (RT)

- Cursor in die Zeile RT (Rate) bewegen. Die Einstellung erfolgt durch Drehen am 3-D-Hotkey.
- Die Vorzeichen "+" und "-" geben die Richtung der Klappenbetätigung an. Die Funktion ist so einzustellen, dass bei nach oben gehendem Höhenruder die Klappen nach unten gehen, und umgekehrt.
- Der Einstellbereich liegt zwischen -100 % und +100 %. Die Voreinstellung beträgt 50 %.
- Durch eine Betätigung des Drehknopfes für mind. 1 Sek. gelangt man zur Voreinstellung zurück.

#### Auswahl Schalter und Schaltrichtung

- In der untersten Zeile wählt man den Schalter (SW) aus, welcher die Mischfunktion Ein- bzw. Ausschalten soll. Auch wird hier die Schaltrichtung festgelegt. Wird kein Schalter gewählt (Anzeige "--") dann ist der Mischer immer aktiv.

#### Erläuterung der Schaltrichtungssymbole

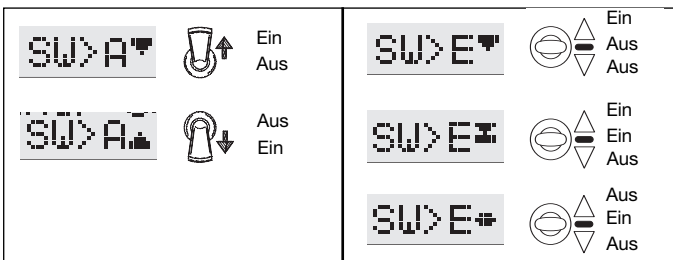

#### Sonderfall

Die Einstellung für den Ausgang des 2. Querruders im Mischmenü Flaperon hat auch auf diese Funktion Einfluss.

#### 2. Querruderausgang Kanal 6

Ist diese Einstellung gewählt, so gehen die an Kanal 1 und 6 angeschlossenen Querruder gegensinnig zum Höhenruder als Flaps mit.

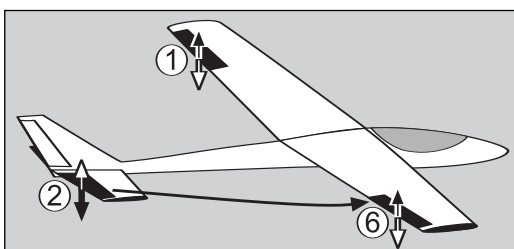

#### 2. Querruderausgang Kanal 5 oder 7

Bei dieser Einstellung werden die am Kanal 6 angeschlossenen Wölbklappen gegensinnig zum Höhenruder als Flaps mit-gesteuert.

## 11.6 WÖLBKLAPPEN->HÖHENRUDER MISCHER

Beim Ausfahren der Klappen (FLAPS) wird es bei vielen Modellen zu einer Lastigkeitsänderung um die Querachse kommen. Der Pilot muss dies durch einen Höhenruderaus-schlag kompensieren. Die Software des Senders stellt einen Mischer zur Verfügung, der diesen Ausgleich automatisch vor-nimmt.

Wenn z.B. bei einem Hotliner die Querruder so programmiert wurden, dass sie als Landehilfe ca. 45° nach oben ausschla-gen, erfordert dies in aller Regel das Zumischen eines Tiefen-ruderanteils von ca. -10%.

### Einstellung

#### Aktivierung des Mixers

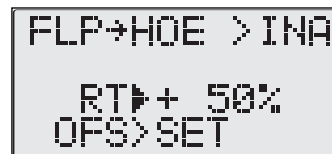

- Zum Einstell-Menü navigieren, Cursor in die erste Zeile bringen und durch Linksdrehung des 3-D-Hotkey's den Mischer einschalten.

#### Einstellung des Höhenruderweges (RT)

- Cursor in die Zeile RT (Rate) bewegen. Die Einstellung erfolgt durch Drehen am 3-D-Hotkey.
- Die Vorzeichen "+" und "-" geben die Richtung der Zumischung auf das Höhenruder an. Die Funktion ist so einzu-stellen, dass bei nach oben aufgestellten Klappen das Höhenruder leicht nach unten geht.
- Der Einstellbereich liegt zwischen -100 % und +100 %. Die Voreinstellung beträgt 50 %.
- Durch eine Betätigung des Drehknopfes für mind. 1 Sek. gelangt man zur Voreinstellung zurück.

#### OFFSET-EINSTELLUNGEN(NEUTRALPUNKTEIN- STELLUNG)

Auch für dieses Menü besteht die Möglichkeit eines Neutralabgleiches (Offset) zwischen Steuergeberposition und Servoposition. In diesem Menü werden die Neutralpunkte der Wölbklappen und des Höhenruders einander angeglichen.

- Den Drehregler VR 6 in die Position "Klappen eingefahren bringen".
- Cursor in letzte Zeile OFS>SET bewegen
- 3-D-Hotkey für mind. 1 Sekunde drücken
- Das Höhenruder geht nun auch auf Neutralstellung.

#### Achtung

Die OFS>SET Position dieses Menüs ist identisch mit der im Menü Flaperon-Trimm (FLA-TRM) und wirkt wiederum auch für diese Funktion. Man erspart sich dadurch ein Springen zwi-schen den Menüs.

**Ist die Mischfunktion FLA-TRM abgeschaltet so wirkt der Offset nur auf das Höhenruder.**

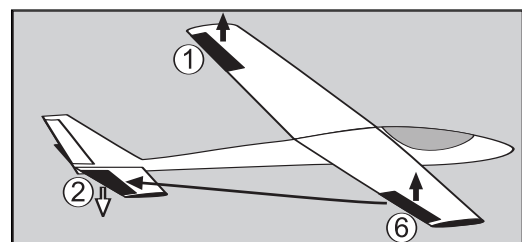

**Hinweis:** Wenn im Menü Flaperon der Ausgang für das 2. Querruder auf Kanal 6 eingestellt wurde, so wird dieser Offset-punkt auch für die Flapfunktion des Querruders an Kanal 1 übernommen.

## 11.7 V-LEITWERKS MISCHER (V-TAIL)

Diese Funktion wird bei Modellen mit V-Leitwerk benötigt. Bei Modellen dieser Art müssen die Signale des Seiten- und des Höhenrudergebers miteinander gemischt werden. Dabei können die Wege für die Höhen- und Seitenruderfunktion unabhängig voneinander eingestellt werden.

Die Servos sind am Empfängeranschluss 2 und 4 anzustecken.

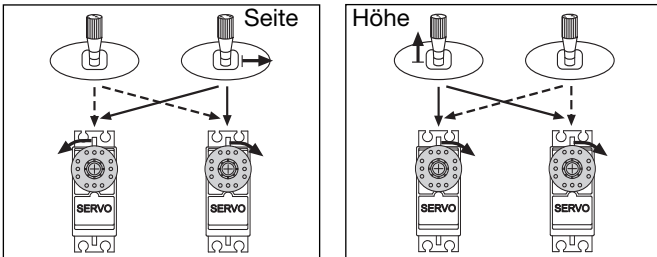

### Einstellung Aktivierung des Mixers

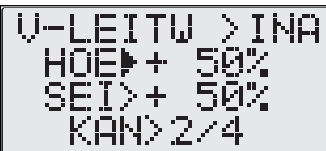

- Zum Einstell-Menü navigieren, Cursor in die erste Zeile bringen und durch Linksdrehung des 3-D-Hotkey's den Mischer einschalten.

Der V-Leitwerksmischer kann nicht gleichzeitig mit dem Mischer "DELTA" betrieben werden. Ist dieser aktiv, lässt sich der V-Leitwerksmischer nicht einschalten. Deltamischer zuerst abschalten.

### Einstellung der Ruderwege

- Cursor in die Zeile HOE bewegen. Höhenrudersteuerknüppel auf eine Endposition bringen. Durch Drehen am 3-D-Hotkey Weg des Höhenruders festlegen.
- Die Vorzeichen "+" und "-" geben die Richtung für das Höhenruder an. Die Funktion ist so einzustellen, dass bei gezogenem Höhenruderknüppel beide Ruder gleichsinnig nach oben ausschlagen. Gegebenenfalls 1 Servo umpolen.

- Cursor in die Zeile SEI bewegen. Seitenrudersteuerknüppel auf eine Endposition bringen. Durch Drehen am 3-D-Hotkey Weg des Seitenruders festlegen.
- Die Vorzeichen "+" und "-" geben die Richtung für das Seitenruder an. Richtung so einstellen, dass bei Bewegung des Seitenruderknüppels nach rechts, beide Hinterkanten der Ruder gleichsinnig nach rechts ausschlagen.
- Durch eine Betätigung des Drehknopfes von mind. 1 Sek. gelangt man zur Grundeinstellung zurück.

Wird Seite und Höhe gleichzeitig gesteuert, so addieren sich die Ruderwege. Achten Sie bei der Einstellung darauf, dass die max. Ruderwege nicht überschritten werden.

Je nach Modell ist es erforderlich unterschiedliche Wege einzustellen. Erfahrungsgemäß reagiert ein Modell sensibler auf das Höhenruder und benötigt mehr Weg für das Seitenruder.

**Unsere Empfehlung: Höhe = 40%, Seite = 70%**

### Einstellung des Kanals für das Seitenruder

- In der letzten Displayzeile kann für Sonderfälle auch der Querruder und Höhenruderkanal vermischt werden.
- Nach der Anwahl dieser Zeile kann mit dem 3-D-Hotkey der gewünschte Kanal zugeordnet werden.
- Wird Quer Höhen-Mischung gewählt (KAN 2/1) so sind die Servos auch an diese Empfängeranschlüsse anzuschließen.
- Ist dem Querruderkanal schon der Flaperon-Mischer zugeordnet so entfällt diese Wahlmöglichkeit.

## 11.8 DELTA MISCHER

Dieser Mischer kombiniert die Signale des Quer- und des Höhenruders zur Ansteuerung eines Delta- oder Nurflügelmodells.

Bei Betätigung des Höhenrudersteuerknüppels laufen die Servos gleichsinnig, bei Querruderbetätigung gegensinnig.

Die Servos sind am Empfängeranschluss 1 und 2 anzustecken.

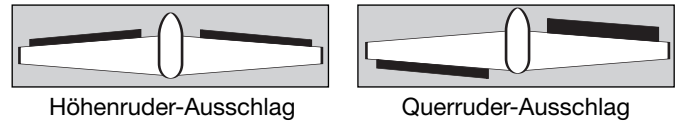

Die Mischanteile (Wege) sind für die Quer- und Höhenruderfunktion getrennt einstellbar.

### Einstellung Aktivierung des Mixers



- Zum Einstell-Menü navigieren, Cursor in die erste Zeile bringen und durch Linksdrehung des 3-D-Hotkey's den Mischer einschalten.

Die beiden Mischer DELTA und V-Leitwerk können nicht gleichzeitig betrieben werden. Ist der V-Leitwerksmischer aktiv lässt sich der DELTA-Mischer nicht einschalten.

V-Leitwerksmischer zuerst abschalten.

### Einstellung der Ruderwege

- Cursor in die Zeile QUE bewegen. Querrudersteuerknüppel auf eine Endposition bringen. Durch Drehen am 3-D-Hotkey Weg des Querruders festlegen.
- Die Vorzeichen "+" und "-" geben die Richtung für das Querruder an. Die Funktion ist so einzustellen, dass bei Betätigung des Querruderknüppels nach rechts, das rechte Ruder nach oben (linkes nach unten) geht. Gegebenenfalls 1 Servo umpolen.

- Cursor in die Zeile HOE bewegen. Höhenrudersteuerknüppel auf eine Endposition bringen. Durch Drehen am 3-D-Hotkey Weg des Höhenruders festlegen.
- Die Vorzeichen "+" und "-" geben die Richtung für das Höhenruder an. Die Funktion ist so einzustellen, dass bei gezogenem Höhenruderknüppel beide Ruder gleichsinnig nach oben ausschlagen
- Durch eine Betätigung des Drehknopfes von mind. 1 Sek. gelangt man zur Grundeinstellung zurück.

Wird Quer und Höhe gleichzeitig gesteuert, so addieren sich die Ruderwege. Achten Sie bei der Einstellung darauf, dass die maximalen Ruderwege nicht überschritten werden.

Je nach Modell ist es erforderlich unterschiedliche Wege einzustellen. Erfahrungsgemäß reagiert ein Modell sensibler auf das Höhenruder und benötigt mehr Weg für das Querruder.

### Differenzierung des Querruderausschlages (DIFF)

Dieser Menüpunkt erlaubt eine Differenzierung der Querruder. Diese dient dazu, den unerwünschten Effekt des sogenannten negativen Wenderollmoments auszugleichen, welcher dadurch entsteht, dass das nach unten ausschlagende Ruder einen größeren Widerstand erzeugt. (Siehe FLAPERON Mischer)

- Cursor in die Zeile DIFF bewegen und mit dem 3-D-Hotkey den %-Wert so einstellen, dass das nach unten ausschlagende Querruder nur ca. 50% des Weges macht.
- Je nach Einbaulage der Servos ist mit den Vorzeichen "+" und "-" die Differenzierungsrichtung zu ändern.



## 11.9 KOMBI-MISCHER (QUE->SEI)

Die Software des Senders stellt einen vorprogrammierten, Ausgleichsmischer von Quer- auf Seitenruder zur Verfügung. Dadurch werden das Quer- und Seitenruder gekoppelt, so dass beim Kurvenflug nur ein Steuerknüppel betätigt werden muss. Insbesondere bei großen Segelflugmodellen ist diese Funktion nützlich, da das negative Wenderollmoment des Modells der Kurvensteuerung entgegenwirkt. Durch eine Seitenruderunterstützung wird dem Effekt entgegen gewirkt.

### Einstellung

#### Aktivierung des Mixers

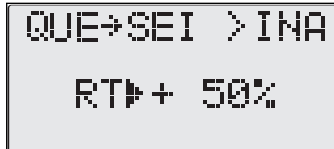

- Zum Einstell-Menü navigieren, Cursor in die erste Zeile bringen und durch Linksdrehung des 3-D-Hotkey's den Mischer einschalten.

#### Einstellung des Mischanteils zum Seitenruder (RT)

- Cursor in die Zeile RT (Rate) bewegen. Die Einstellung erfolgt durch Drehen am 3-D-Hotkey.
- Die Vorzeichen "+" und "-" geben die Richtung der Zumischung an. Die Mischrichtung ist so einzustellen, dass bei Betätigung des Querruders nach rechts auch Seitenruder rechts beigemischt wird.
- Der Einstellbereich liegt zwischen -100 % und +100 %. Die Voreinstellung beträgt 50 %.
- Durch eine Betätigung des Drehknopfes für mind. 1 Sek. gelangt man zur Voreinstellung zurück.

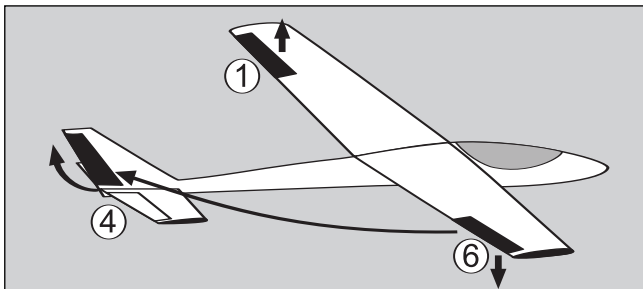

## 11.10 SNAP-ROLL FUNKTION (SNAP)

Snap Roll bedeutet soviel wie "gerissene Rolle". Mit dieser Funktion können Steuergeberpositionen festgelegt werden, die zu einer bestimmten Flugfigur führen. Dieses Manöver wird dann durch die Betätigung eines Tast-Schalters 'H' ausgeführt.

Die Snap-Rolle kann in 4 verschiedene Richtungen ausgeführt werden.

Die nachstehende Tabelle gibt Ihnen eine Übersicht in welche Einstellung der (+) und (-) Vorzeichen die jeweiligen Ruderkombinationen haben müssen, damit die Flugfigur in die richtige richtung ausgeführt wird.

Richtung / Vorzeichen	Quer	Höhe	Seite
nach rechts / aufwärts	+	+	+
nach rechts / abwärts	+	-	-
nach links / aufwärts	-	+	-
nach links / abwärts	-	-	+

Der Einstellwert an sich, ist stark abhängig vom jeweiligen Modell, dem Schwerpunkt etc. so dass es schwierig ist einen Richtwert zu empfehlen.

Für gerissene Rollen rechts aufwärts sind +55% Höhe und 100-120% Seite eine gute Einstellung für den Anfang.

### Einstellung

#### Aktivierung des Mixers



- Zum Einstell-Menü navigieren, Cursor in die erste Zeile bringen und durch Linksdrehung des 3-D-Hotkey's den Mischer einschalten.

- Zur Betätigung der Snap-Roll Funktion ist der Tastschalter H fest vorgegeben. Dieser Schalter betätigt auch die Trainer Funktion.

**Dies kann nur wechselweise erfolgen, stellen Sie deshalb sicher, dass für den Snap-Roll Betrieb die Trainerumschaltung ausgeschaltet ist.**

#### Einstellung der Mischanteile

- Cursor in die Zeile QUE bewegen. Die Einstellung der %-Werte erfolgt durch Drehen am 3-D-Hotkey.
- Die Vorzeichen "+" und "-" geben die Richtung der Zumischung an.
- Der Einstellbereich liegt zwischen -120 % und +120 %. Die Voreinstellung beträgt +100 %.
- Durch eine Betätigung des Drehknopfes für mind. 1 Sek. gelangt man zur Voreinstellung zurück
- Für die Einstellung der Werte von Höhe und Seite wird in gleicher Weise verfahren.

**12. HUBSCHRAUBERPROGRAMM (HELI)**

**12.1 STRUKTUR DES HELI-MENÜS**

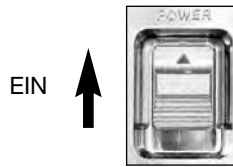

**Voreinstellungen des Senders:**

Hält man die die 'Mode'- und 'End'-Taste beim Einschalten gedrückt, gelangt man in das Voreinstellungs-menü zur Grundeinstellung des Senders.

- Steuerknüppelmodus 1...4 (Kap. 5)
- Wirkungsrichtung des Drosselknüppels (Kap. 5)
- Sprachauswahl

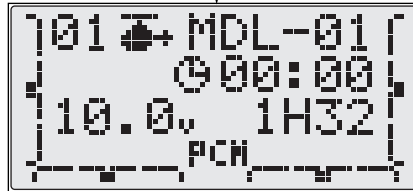

**Startdisplay**

- Kontrasteinstellung des LC-Display's
- Senderuhr zurück setzen
- Stoppuhr zurück setzen (siehe Kap. 12.2, Seite 31)

Zum Aufruf des Basic-Menüs muss die 'Mode'-Taste 1 Sek. gedrückt werden



Um zur Hauptanzeige zurück zukehren muss die 'End'-Taste gedrückt werden

**Basic Menü**

Mit den Select (Cursor)-Tasten springt man zum jeweiligen **Anzeigeblatt B1...B4.**



Durch Drehen des 3-D-Hotkey gelangt man zu den einzelnen Funktionen.

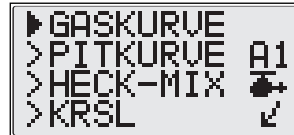
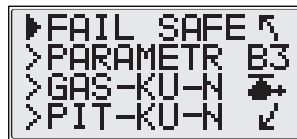
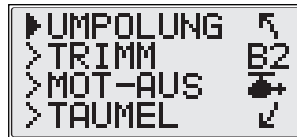

**Advance Menü**

Mit den Select (Cursor)-Tasten springt man zum jeweiligen **Anzeigeblatt A1...A3.**



Durch Drehen des 3-D-Hotkey gelangt man zu den einzelnen Funktionen.

MODELL	Modellauswahl
D/R, EXP	Dual Rate, Exponential
ENDPUNKT	Servowegeinstellung
SE-MITTE	Servomittenerstellung
UMPOLUNG	Servoumpolung
TRIMM	Trimmschritte-/speicher
MOT-AUS	Motor abstellen
TAUMEL	Taumelscheiben-Einstellung (nicht bei Type: H1)
FAIL SAFE	Fail-Safe Einstellungen (nur bei PCM)
PARAMETR	Parameter- Einstellung
GAS-KU-N	Gaskurve Normal
PIT-KU-N	Pitch Kurve Normal
HECK-MIX	Heckmischer (REVO)
STOPUHR	Stoppuhr
TRAINER	Lehrer-Schüler Betrieb

GASKURVE	Gaskurve N-1-2
PITKURVE	Pitchkurve N-1-2
HECK-MIX	Pitch-Heck-Mischer
KRSL	Kreiselempfindlichkeit
GAS-HOV	Gas-Schwebeflug
PIT-HOV	Pitch-Schwebeflug
AUTOROT	Autorotation
OFFSET	Trimm-Offset
V-MIX1...3	Programmierbarer Verbindungs-Mischer 1...3

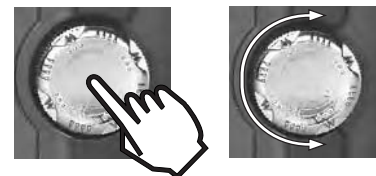

Drehen Sie den 3-D-Hotkey nach rechts oder links, um zu den einzelnen Funktionen des Auswahlmenüs zu navigieren. **Drücken Sie den 3-D-Hotkey um die Funktion auszuwählen. Zum Verlassen der Funktion " END "- Taste einmal bestätigen.**

Die Navigation und Auswahl im Auswahlmenü erfolgt immer nach dem gleichen Verfahren. Innerhalb der Einstellmenüs erfolgt die Navigation mittels der Select (Cursor)-Tasten die Verstellung mit dem 3-D-Hotkey. Siehe auch Kapitel 8.5. Bei den folgenden Beschreibungen wird diese Kenntnis vorausgesetzt.

## 12.2 STARTDISPLAY HELI (HUBSCHRAUBER)

### Wechseln von Modelltyp Moto auf Heli :

- Menü "Parameter" auswählen (siehe Kapitel 13.10)
- Modelltyp von Moto auf H-1, H-2, HR3, HN3, H-3, HE3, je nach Taumelscheibentyp ändern und bestätigen.
- End-Taste zweimal bestätigen

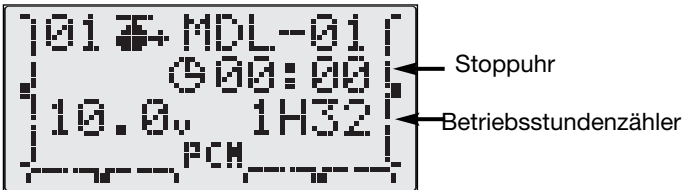

Das Startdisplay zeigt folgende Informationen:

- Modellspeichernummer und -name
- Symbol des gewählten Modelltyps
- Trimmpositionen der Steuerknüppel
- Aktuelle Senderakkuspannung
- Stoppuhr
- Betriebsstundenzähler
- Modulationsart

Es dient nicht nur zur Anzeige, es lassen sich auch folgende Funktionen bedienen:

### KONTRAST DES LC-DISPLAY ANPASSEN

Sie können den Kontrast des LC-Displays verändern, in dem man bei angezeigtem Startdisplay die 'END'-Taste drückt und gleichzeitig mit dem 3-D-Hotkey den Kontrast regelt. Bei einer Drehung nach rechts wird er stärker. Eine Linksdrehung verringert den Kontrast.

### STOPPUHR ZURÜCKSETZEN

Um die Stoppuhr zurück zu setzen, markieren Sie mit der 'Select' (Cursor)-Taste die entsprechende Zeile (Anzeige blinkt) und drücken danach den 3-D-Hotkey für mind. 1 Sekunde. Ein Signalton bestätigt das Zurücksetzen.

### BETRIEBSSTUNDENZÄHLER ZURÜCKSETZEN

Um den Betriebsstundenzähler zurück zu setzen, wählen Sie mit der 'Select' (Cursor)-Taste die Betriebsstundenanzeige aus und drücken den 3-D-Hotkey für mind. 1 Sekunde. Ein Signalton bestätigt das Zurücksetzen.

Ein Reset des Betriebsstundenzählers empfiehlt sich z.B. nach einem Ladevorgang des Senderakkus. Die angezeigte Betriebszeit entspricht dann der Entladezeit des Akkus.

## 13. FUNKTION DES HELI-BASIC MENÜS

### 13.1 MODELLNAME,- SPEICHER,- KOPIE (MODEL)

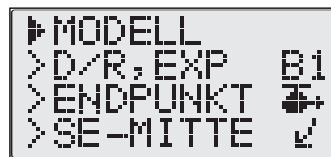

In diesem Menü werden die einzelnen Modellspeicher verwaltet und ausgewählt.

Im Einzelnen gibt es folgende Untermenüs:

- Modellauswahl (MODEL AUSW)
- Modellspeicher kopieren (MODEL COPY)
- Modellname (MODEL NAME)

### MODELLAUSWAHL

Der Sender bietet serienmäßig 10 Modellspeicherplätze, alle vorgenommenen Einstellungen werden hier gespeichert. Für unterschiedliche Modelle und Anwendungen lassen sich somit sehr komfortabel individuelle Einstellungen abspeichern und bei Bedarf schnell aufrufen. Zur besserer Übersicht ist der Modellspeicherplatz nummeriert, zusätzlich kann ein Modellname mit 6 Buchstaben bzw. Zeichen vergeben werden.

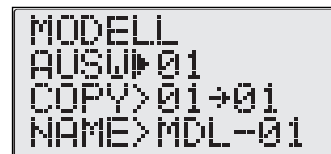

- Zeile AUSW anwählen (schwarzer Pfeil)
- Modellspeichernummer 1...10 durch Drehen des 3-D-Hotkeys wählen, der Modellname wechselt entsprechend mit.
- 3-D-Hotkey für 1 Sekunde drücken
- Es erscheint die Sicherheitsabfrage "Ja?"
- Mit Druck auf 3-D-Hotkey bestätigen
- Der neue Modellspeicherplatz ist ausgewählt (Beepton).

### Hinweis:

Ist bei dem neu gewählten Modell eine andere Modulationsart (PPM/PCM) gespeichert, so muss der Sender zum Wechsel der Modulation aus- und wieder eingeschaltet werden. Die blinkende Modulationsartanzeige im Startdisplay zeigt einen Modulationsartwechsel an und erinnert daran diesen Vorgang durchzuführen.

### MODELLSPEICHER KOPIEREN (MODEL COPY)

Diese Funktion erlaubt es, Modellspeicher zu kopieren. Es ist eine sehr nützliche Funktion, wenn man ein zweites, ähnliches Modell programmieren will.



Man kopiert sich einen Modellspeicher auf einen anderen freien Speicherplatz, ändert den Modellnamen und korrigiert die Einstellungen auf das neue

Modell. Dadurch wird die Einstellzeit erheblich verkürzt. Möchte man mit den Modelleinstellungen experimentieren, erstellt man eine Sicherheitskopie des Original-Programms auf einem freien Speicherplatz.

Beim Kopieren werden alle Modellspeicherdaten, auch der Modellname mitkopiert. Es empfiehlt sich nach dem Kopieren den Modellnamen entsprechend zu ändern um Konfusion zu vermeiden.

### Hinweis:

Beim Kopieren darauf achten, dass der gewählte Modellspeicherplatz leer ist. Auch belegte Modellspeicher werden überschrieben.

## Kopiervorgang

- Modell auswählen, welches kopiert werden soll.
- Cursor in Zeile COPY bringen.
- Freien Modellspeicherplatz 1...10 durch Drehen des 3-D Hotkeys wählen, der Modellname wechselt entsprechend mit.
- 3-D-Hotkey für 1 Sekunde drücken
- Es erscheint die Sicherheitsabfrage "JA?"
- Soll kopiert werden, mit Druck auf 3-D-Hotkey bestätigen
- Die Daten werden kopiert, ein Laufbalken zeigt den Vorgang an, ein Biepton bestätigt das Ende des Kopiervorgangs

## Abbruch des Kopiervorgangs

- Der Abbruch des Kopiervorgangs erfolgt mit einer der SELECT (CURSOR) - Tasten, bei der Sicherheitsabfrage.

## MODELLNAME (MODEL NAME)

Mit dieser Funktion gibt man dem Modellspeicherplatz zusätzlich zur Nummerierung einen Namen, damit die Auswahl und Zuordnung einfacher ist.

```
MODELL
AUSU>01
COPY>01+01
NAME▶MDL-01
```

Der Modellname kann mit insgesamt sechs Zeichen eingegeben werden. Dabei stehen Buchstaben, Zahlen, Symbole und Leerzeichen bereit.

- Bringen Sie den Cursor in die letzte Zeile, es wird automatisch der aktuelle Modellspeicher gewählt und es erscheint "NAME"
- Der erste Buchstaben blinkt, durch Drehen des 3-D-Hotkey's Buchstaben, Zahlen oder anderes Zeichen wählen
- Durch Drücken der unteren 'Select'-Taste gelangt man zum nächsten Buchstaben, bzw. auch wieder zurück. Der ausgewählte Buchstabe blinkt.
- Wiederholen Sie den Vorgang so oft, bis der Modellname komplett ist.

```
MODEL
SEL.>01
COPY>01+01
NAME▶AIRBUL
```

- Nach der Eingabe des Namens einmal die END - Taste betätigen.

## 13.2 DUAL RATE / EXPONENTIAL (D/R, EXP) STEUERWEGREDUZIERUNG, NICHTLINIARE KENNLINIEN

Die Steuerwegumschaltung, auch Dual-Rate (Zwei Wege) genannt, ermöglicht eine Umschaltung der Steuerwege mittels eines Mischerschalters, während des Fluges. Dabei kann der Ruderweg bei gleichem Knüppelausschlag nach Betätigung des Schalters sowohl größer, als auch kleiner werden.

Auch wenn sich der Mischerschalter in der AUS-Position befindet, ist die Funktion aktiv und kann ähnlich einer GeberwegEinstellung, zur gleichmäßigen, beidseitigen Wegreduzierung benutzt werden.

Sie wirkt dann auf die Funktion des gewählten Steuergebers, sowie auf alle anderen Funktionen welche von diesem Steuergeber aus beeinflusst (gemischt) werden.

Zugemischte Signale von anderen Steuergebern, welche auf den gleichen Servoausgang wirken, werden im Gegensatz zur Servowegbegrenzung ( END- Punkt ) davon nicht beeinflusst.

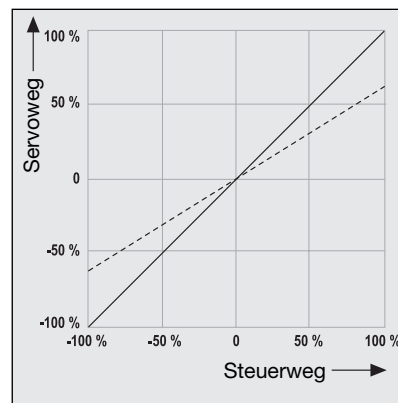

Die Grafik zeigt die Charakteristik der verschiedenen Steuerwege. Der Verlauf ist in beiden Fällen linear. Nach der Umschaltung beträgt der Servoweg bei Knüppelvollauschlag nur noch 60%.

Diese Option steht für die 3 Ruderfunktionen zur Verfügung. Dabei sind folgende Schalter voreingestellt:

- Rollfunktion Schalter D
- Nickfunktion Schalter A
- Heckrotor Schalter B

Zur Betätigung der D/R-Funktion können alle Schalter A...H zugeordnet werden. Dabei ist jede Kombination möglich, beispielsweise alle 3 D/R Funktionen getrennt schalten, dann sind 3 verschiedene Schalter zuzuordnen.

Oder mit einem Schalter alle 3 D/R Funktionen gleichzeitig schalten, dann ist 3 mal derselbe Schalter zu konfigurieren

```
D/R, EXP SW>D ← Auswahl des Schalters
KA>1-ROL (R) ← Anzeige der Schalterstellung
D/R▶100% ← Steuerweg in %
EXP>± 0% ← Wert der Exponentialfunktion
```

Ausgewählter Steuerkanal

### Einstellbeispiel D/R für Rollfunktion

- D/R Einstellmenü aufrufen
- D/R Schalter (D) in gewünschte Aus-Position bringen
- Falls erforderlich, kann nun in der 3. Zeile (D/R) der grundsätzliche Steuerweg reduziert werden.
- D/R Schalter in Ein-Position schalten
- Nun den reduzierten, oder vergrößerten Steuerweg einstellen
- In der letzten Zeile kann zusätzlich zur D/R Funktion noch eine nichtlineare Kennlinie eingestellt werden, siehe nachfolgende Beschreibung



- Die Auswahl der Kanäle für die Steuerwegreduzierung kann auf 2 Wegen erfolgen.
  - Durch Drücken der Mode Taste
  - Cursor in Zeile Kanal bringen und 3-D-Hotkey drehen
- Zur Schalterauswahl Cursor in die erste Zeile bringen und 3Hotkey drehen.

**Hinweis:**

Bei der Schalterauswahl gibt es einen Sonderfall. Wird der 3-Stufenschalter "E" ausgewählt, so können 3 D/R und/oder Exponential Funktionswerte eingestellt und abgerufen werden.

**EXPONENTIALFUNKTION:**

Mit der „EXP“-Funktion beeinflusst man die Charakteristik der Steuerknüppel. Der lineare Zusammenhang zwischen Steuergeberweg und Servoweg wird in einen nicht linearen (exponentiellen) Weg verändert.

Dies ermöglicht ein feinfühligere Steuern um die Neutralposition, wobei der Gesamt-Steuerweg erhalten bleibt.

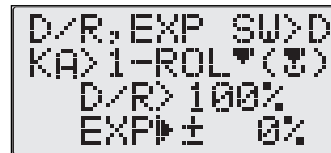

Die Vorgehensweise bei der Programmierung der Exponentialwerte entspricht genau der bei der Einstellung der Dual-Rate Vorgaben. Der Einstellbereich liegt zwischen -100 % und + 100 %.

Diese Option steht für die 3 Steuerknüppelfunktionen, Roll, Nick und Heck zur Verfügung.

Durch die Zuordnung eines Schalters kann die Exponentialfunktion ebenso wie die Dual-Rate Einstellung während des Fluges umgeschaltet werden.

Auch wenn sich der Mischerschalter in der AUS-Position befindet ist die Exponentialfunktion aktiv, wodurch 2 Exponential-Einstellungen möglich sind, zwischen denen umgeschaltet werden kann.

Sie wirkt dann auf die Funktion des gewählten Steuergebers, sowie auf alle anderen Funktionen welche von diesem Steuergeber aus beeinflusst (gemischt) werden.

Eine Exponentialeinstellung wirkt auch auf einen Steuergeber für den bereits eine Wegreduzierung mit D/R eingestellt ist.

Zugemischte Signale von anderen Steuergebern, welche auf den gleichen Servoausgang wirken, werden davon nicht beeinflusst.

Sofern der Schalter auch für die Umschaltung der D/R Funktion genutzt wird, schaltet die Exponentialfunktion ebenfalls mit um.

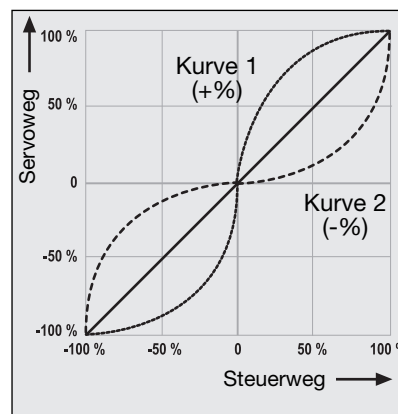

- Positives Vorzeichen -> Starke Steuergeberwirkung um die Neutrallage, zum Ende hin abnehmend (Kurve 1)
- Negatives Vorzeichen -> Geringe Steuergeberwirkung um die Neutrallage, zum Ende hin zunehmend (Kurve 2).
- In jedem Fall bleibt der Gesamt-Ausschlag erhalten.
- Die gerade Linie stellt den normalen, linearen Verlauf des Steuergeberweges dar (Einstellwert 0 %).

### 13.3 ENDPUNKT, SERVOWEG EINSTELLUNG

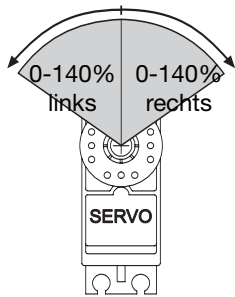

Diese Funktion ermöglicht die Servoweg-Einstellung getrennt für jede Seite, jeweils in einem Bereich von 0 bis +/- 140 % des Servo-Gesamtweges inklusive Trimmung. Dies ist erforderlich, um zu verhindern, dass das Servo einen größeren Weg macht, als es eine mechanische Begrenzung, z.B. eine Ruderanlenkung zulässt.

Die Funktion wirkt auf den jeweiligen Servokanal und reduziert auch alle zugemischten Funktionen. Beachten Sie bitte unbedingt, dass die veränderte Einstellung sich ebenfalls proportional auf den Trimmweg und evt. eingestellte Dual-Rate Anteile auswirkt.

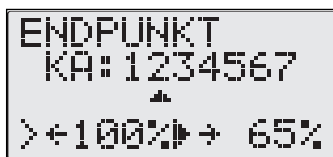

- Mit den beiden 'Select'-Tasten erfolgt die Auswahl zwischen den Kanälen 1...7, der Cursor zeigt den ausgewählten Kanal an.
- Den entsprechenden Steueregeber in die Richtung bewegen, in der der Steuerweg verändert werden soll.
- Die Cursor-Anzeige im Display wechselt entsprechend
- Für diese Richtung kann der Servoweg durch Drehbewegungen am 3-D-Hotkey vergrößert oder verkleinert werden.
- Steueregeber in die entgegengesetzte Richtung bringen
- Mit 3-D-Hotkey den Weg für diesen Endpunkt einstellen.

Wenn es gewünscht wird, anschließend diesen Vorgang für die anderen Steuerkanäle durchführen.

Die jeweils aktivierte Einstellung kann auf den Ausgangswert von 100 % zurück gesetzt werden, wenn der 3-D-Hotkey für mind. 1 Sek. gedrückt wird.

### 13.4 SERVOMITTEVERSTELLUNG (SE-MITTE)

Beim Einbau von Servos ins Modell ist es prinzipiell am besten, diese so einzubauen, dass der Servohebel bei Neutralstellung der Trimmung am Sender auch in Neutralstellung steht. Sollte sich eine Abweichung nicht vermeiden lassen oder sich bei Verwendung von anderen Servos eine abweichende Neutralstellung ergeben, kann diese Funktion dazu benutzt werden, die Servos aller sieben Funktionen exakt in die richtige Neutrallage zu stellen.

Bevor diese Funktion aktiviert wird, müssen die Trimmungen genau auf Mitte gestellt werden.

Achten Sie darauf, dass die Abweichung von der Mitte nicht zu groß wird, da sich sonst merkbar unterschiedliche Servowege für beide Seiten ergeben.

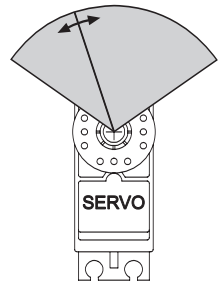

Diese Funktion ist nicht dazu gedacht, die Ruder eines Modells zu trimmen.

#### Es empfiehlt sich folgendes Vorgehen:

Zuerst sollte man die erfolgten Trimmwerte durch möglichst genaues Montieren der Servohebel und Justieren der Ruderstange einstellen.

Dabei sollten der Trimm Speicher gelöscht sein ( siehe Kapitel 13.06 ) und die Einstellungen in diesem Menü auf 0 % stehen. Danach sollte man dieses Menü benutzen, um kleine Mittelstellungs - Abweichungen, welche mechanisch nicht mehr einzustellen sind, zu korrigieren.



- Mit den beiden 'Select'-Tasten erfolgt die Auswahl zwischen den Kanälen 1...7.
- Die Cursor-Anzeige im Display wechselt entsprechend
- Mit dem 3-D-Hotkey durch Drehen die Mittelstellung für diesen Kanal einstellen
- Der Einstellbereich liegt zwischen -120 % und +120 %, was in etwa +/- 15 Grad Servoweg entspricht.
- Die jeweils aktivierte Einstellung kann auf die Ausgangswerte (0 %) zurück gesetzt werden, wenn der 3-D-Hotkey für mind. 1 Sek. gedrückt wird.

## 13.5 SERVOUNPOLUNG (UMPOLUNG)

Mit dieser Funktion lässt sich die Servo-Drehrichtung aller Servos elektronisch umpolen. Dadurch muss bei der Montage der Servos im Modell keine Rücksicht auf die Drehrichtung genommen werden. Sie können die Servos so im Modell einsetzen, dass sich eine direkte Gestängeführung ergibt und nachträglich die Laufrichtung elektronisch wählen.

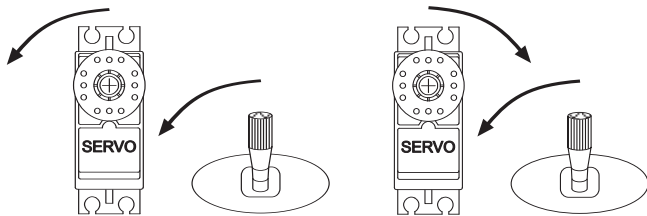

**Bevor Sie weitere Modelldaten programmieren, sollten Sie zuerst mit dieser Funktion die Drehrichtungen der Servos richtig einstellen.**

- Mit den beiden 'Select'-Tasten erfolgt die Auswahl zwischen den Kanälen 1...7.
- Die Cursor-Anzeige im Display wechselt entsprechend, die ausgewählte Kanalnummer blinkt
- Mit dem 3-D-Hotkey durch Drehen Laufrichtung festlegen
  - Linksdrehung = Umgepolt
  - Rechtsdrehung = Normal
- Vorgang für alle erforderlichen Kanäle durchführen.

### Hinweis:

Sollte für einen Kanal bereits eine Korrektur der Servo-Mitte vorgenommen worden sein, so muss diese nach Umpolung korrigiert werden. Durch die Umpolung wirkt die Mittenerstellung nun nach der "falschen" Seite.

## 13.6 TRIMMUNG EINSTELLEN (TRIM)

Eine Steuerknüppeltrimmung wird benötigt, um in Neutralstellung der Steuerknüppel auch ein geradeaus fahrendes oder fliegendes Modell zu erhalten. Kleine Korrekturen der Mittelstellung werden mit der Trimmung durchgeführt.

Zu diesem Zweck ist der Sender mit einer digitalen Trimmfunktion versehen. Diese moderne Art der Trimmung besitzt den Vorteil, dass nach dem erneuten Inbetriebnehmen bzw. einem Modellspeicherwechsel immer die vorher eingestellten Trimmwerte erhalten bleiben bzw. automatisch wieder eingestellt werden.

Ein Umtrimmen ist nicht mehr notwendig. Die Trimmwerte des Modells sind im jeweiligen Modellspeicher abgelegt.

Jede Knüppelfunktion besitzt einen Mikrotaster mit zwei Schaltrichtungen.

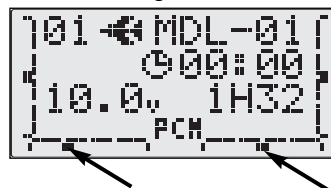

Die Position der Trimmung wird im Display durch schwarze Quadrate angezeigt, die sich aus der Mittelposition heraus, mehr oder weniger in Richtung der Trimm-Verstellung bewegen.

Bei jeder Betätigung eines der vier Digitalen Trimmtaster ertönt der Beeper, so dass auch eine akustische Kontrolle der Veränderung der Einstellungen erfolgt.

Insgesamt stehen 30 Trimmsschritte nach jeder Seite zur Verfügung, pro Trimmsschritt wird das Servo um ca. 0,5° verstellt.

### TRIMMSPEICHER LÖSCHEN



Mit dieser Funktion werden die Trimmwerte der vier Knüppelfunktionen die im TrimmSpeicher abgelegt sind, automatisch in die Mittellage gestellt.

Die Servomittelstellung (SE-MITTE) und die Trimmwirkung (STEP) werden bei diesem Vorgang nicht verändert.

- Mit Cursor Löschposition (LOE) wählen (schwarzer Pfeil).
- 3-D-Hotkey mind. 1 Sekunde gedrückt halten.
- Ein Beeper bestätigt die TrimmSpeicherlöschung

### TRIMMSPEICHER LÖSCHEN

In diesem Untermenü lässt sich die Wirkung, die Sensibilität der Trimmungen eingeben. Der Pilot kann, entsprechend seinen Gewohnheiten bestimmen, ob eine bestimmte Bewegung der Trimmgeber eine große oder kleine Veränderung hervorruft.



Eine kleine Schrittweite bewirkt eine sehr feinfühligkeitige Trimmung, benötigt aber mehr Betätigungen um einen größeren Weg zu verstellen. Umgekehrt eine große

Schrittweite eine schnelle Verstellung, jedoch ist die Trimmverstellung pro Schritt nicht so fein. In Abhängigkeit vom Modelltyp kann die Sensibilität in Stufen von 1 bis 40 eingegeben werden.

- Mit Cursor gewünschten Steuerknüppel (1...4) auswählen
- Mit 3-D-Hotkey entsprechende Trimmsschrittweite eingeben.

**13.7 MOTOR ABSTELLEN (MOT-AUS)**

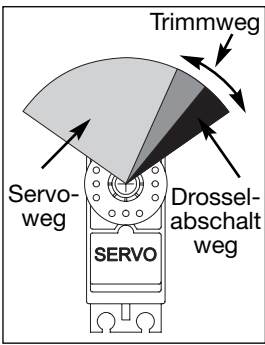

Mit Hilfe dieser Funktion können Sie den Motor einfach durch eine Schalterbetätigung abschalten ohne die Leerlauftrimmung zu verändern. Den entsprechenden Schalter und die Aktivierungsrichtung können Sie nach eigenem Ermessen bestimmen. Der einstellbare Wert von 0... +/-30 % entspricht dem des Leerlauftrimmweges von ca. +/-15°. Die vorgegebene Position ist unabhängig von der Steuerknüppelstellung.

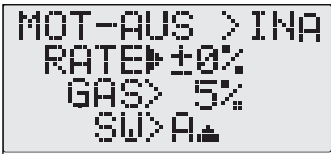

- Den Cursor in die erste Zeile bringen und die Funktion durch Linksdrehung des 3-D-Hotkey's aktivieren.
- Die Anzeige wechselt von INA = Inaktiv auf, je nach Schalterstellung, EIN-bzw. AUS.
- Cursor in Zeile RATE bringen und mit dem 3-D-Hotkey den Wert so einstellen, dass der Vergaser ganz geschlossen ist.
- Cursor in die Zeile GAS und Drosselknüppel auf die gewünschte Position bringen, ab welcher die Motorabschaltung möglich sein soll. Nun den 3-D-Hotkey für min. 1 Sek. betätigen. Oberhalb dieser gesetzten Gasposition ist ein zufälliges Abschalten des Motors nicht mehr möglich.
- Cursor in die Zeile SW (Switch = Schalter) bringen.
- Durch Drehen des 3-D-Hotkey können Sie einen der Schalter 'A' bis 'H' auswählen, sowie die Schaltrichtung.

**Erläuterung der Schaltrichtungssymbole**

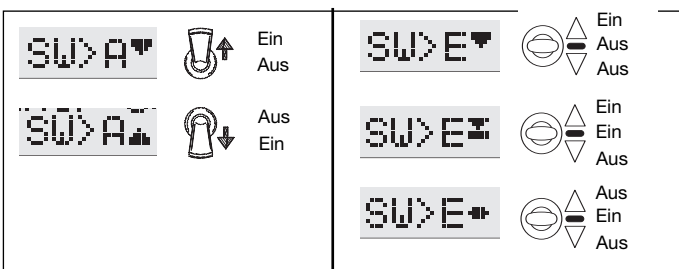

**Bitte beachten Sie die folgenden Hinweise:**

- Zum Anlassen des Motors muss die Drosselabschaltung auf 'AUS' stehen.
- Sofern beim Einschalten des Senders die Motorabschaltung noch eingeschaltet ist, aktiviert die Software einen Alarm. Bringen Sie den Mischerschalter für die Drosselabschaltung in Stellung "AUS", um den Alarm abzuschalten.
- Diese Alarmfunktion soll den Anwender daran erinnern, dass der Vergaser noch ganz geschlossen ist und der Motor nicht gestartet werden kann.

**Auf welcher Seite die Motor-Abschaltung erfolgt, wird in dem Menü "Voreinstellungen des Senders" festgelegt. Siehe dazu auch Kapitel 5.2 und 5.3**

**13.8 TAUMELSCHREIBENWEG-EINSTELLUNG (TAUMEL)**

Sofern im nachfolgenden Menü Parameter für Hubschrauber der Mischer für die Taumelscheibe vom Typ H-2, HE3, HR3, H-3 oder HN3 ausgewählt ist, erscheint das Menü TAUMEL an dieser Stelle.

Weil die Steuerfunktionen Roll-, Nick- und Pitch bei diesen Taumelscheiben miteinander vermischt sind, muss die Servowegeinstellung und Servolaufrichtung für diese Funktionen hier im Menü eingestellt werden. Dadurch wird sichergestellt, dass die Einstellung, entsprechend der Mischfunktion, auch auf die jeweiligen Servos mitwirkt.

Die Endpunkt-Einstellung für all diese Servos ist deshalb auf 100 % zu setzen.

Für den Taumelscheibentyp H1 ist diese Option nicht erforderlich, da die Funktionen nicht gemischt sind und einzeln über die Endpunkt-Einstellung programmiert werden können.

- Servos gemäß Anschluss-Skizze im Menü Parameter (Kap. 13.9, Seite 38) anschließen.



- In das Menü TAUMEL navigieren.
- Prüfen, ob die Servolaufrichtung gemäß dem folgenden Beispiel, richtig ist.

**Beispiel Typ HR3**

Funktion/Bewegung	Nickservo 2	linkes Rollservo 6	rechtes Rollservo 1
Rollfunktion rechts:	steht	hoch	runter
Nickfunktion hoch	runter	hoch	hoch
Pitchfunktion hoch	hoch	hoch	hoch

- Sollte ein oder mehrere Steuerbefehle nicht die richtige Funktion oder Richtung ergeben, so ist dies durch ändern der Vorzeichen +/- der Roll-Nick-Heck-Funktion zu korrigieren.

**Praxistipp:** Es ist am einfachsten, wenn man zunächst erreicht, das bei Betätigung von Pitch alle Servos in die gleiche Richtung laufen, auch wenn es die falsche Pitch-Richtung ist.

Gegebenenfalls Funktionsrichtung von Pitch ändern und erst danach die anderen Funktion korrekt einstellen.

- Wählen Sie zur Einstellung mittels dem Cursor die entsprechende Funktion aus. Durch Drehen des 3-D-Hotkey's lassen sich die Einstellwerte von -100%...+100% verändern und somit Laufrichtung und Weg ändern.

**Hinweis:**

Beachten Sie bei der Wegeinstellung, dass mehrere Funktionen auf ein Servo gemischt werden, so dass bei Betätigung aller Funktionen der Ausschlag begrenzt werden muss. Bei H-2 erscheinen nur die beiden Werte für Roll und Pitch.

**Maximalweg so einstellen, dass die Servos nicht mechanisch begrenzt werden.**



### 13.9 F/S, FAIL-SAFE EINSTELLUNG (AUSFALL-POSITION)

Diese Funktion ist nur im PCM-Modus verfügbar, dazu muss im Sender dieses Modulationsverfahren eingestellt (siehe Kapitel Parameter-Menü) und im Modell ein robbe-Futaba PCM-Empfänger installiert sein.

Im Fail-Safe Menü kann individuell für jeden Kanal (1-7) folgende Einstellung vorgenommen werden:

#### 1. 'NORM (Normal), oder Hold mode.

Im Empfänger werden die letzten fehlerfreien Impulse zwischengespeichert und im Störfall an die Servos weitergegeben. Diese werden solange beibehalten bis wieder einwandfreie Signale vom Sender kommen.

#### 2. (F/S) Fail-Safe-Position (Ausfall-Position)

Hierbei laufen die Servos auf eine vorprogrammierte Position, welche ebenfalls im Empfänger gespeichert wird. Für den Gaskanal ist bereits serienmäßig eine Vorgabeposition, die der Position Drosselknüppel-Minimum und Trimm-Mitte entspricht, aktiviert.

#### 3. Battery Fail-Safe Funktion

##### (Empfängerakku - Unterspannungsanzeige)

Bei PCM Empfängern wird die Spannung des Empfängerakkus permanent gemessen. Sobald die Spannung des Empfängerakkus, für eine gewisse Zeit, unter einen Wert von ca. 3,8 V sinkt, läuft das Drosselservo auf eine Vorgabeposition, die der Gaskanal-Failsafe-Position entspricht. Dies zeigt dem Piloten an, dass der Empfängerakku des Modells entladen ist.

##### Es muss dann unverzüglich gelandet werden.

Diese Batterie-Fail-Safe Funktion kann für 30 Sekunden zurückgesetzt werden, in dem der Gasknüppel kurz unterhalb der programmierten Failsafe-Position gebracht wird.

Danach läuft das Servo erneut in die vom Steuerknüppel vorgegebene Position und kann bei erneuter Unterspannungsanzeige wiederum für 30 Sekunden zurückgesetzt werden.

**Diese Funktion ist auch aktiv, wenn kein F/S für den Drosselkanal programmiert ist!**



- Wählen Sie mit den 'Select-Tasten den Servokanal aus, für den die F/S Funktion eingestellt werden soll.

- Durch Drehen des 3-D-Hotkey im Uhrzeigersinn aktivieren Sie die Fail-Safe Option. Im Display wird 'F/S' markiert.
- Danach bringen Sie den entsprechenden Geber in die gewünschte 'Fail-Safe' Position und speichern Sie diese durch Betätigung des 3-D-Hotkey's für mind. 1 Sekunde ab. Die Speicherung der Position, **nur für diesen Kanal**, wird mit einem Beeper bestätigt.
- Die Speicherung einer Failsafe-Position ist für jeden Kanal getrennt vorzunehmen. Dazu muss der Cursor auf der entsprechenden Kanalnummer stehen.

#### Hinweis:

Die Übertragung zum Empfänger kann bis zu 2 Minuten dauern, zum Zeichen dass die Werte übertragen werden, blinkt im Startdisplay das PCM Zeichen kurz. Erst danach kann die Funktionsüberprüfung durch Ausschalten des Senders kontrolliert werden. Wird die Failsafe Position für den Gaskanal verändert, so wird diese auch für die Batterie-Fail-Safe-Funktion mit übernommen. Bei Hubschrauberanwendung sollte die Gasfunktion auf hold-Mode programmiert sein. Die Batterie-Fail-Safe-Funktion kann auch auf einen anderen Kanal des Empfängers verlegt werden. Kontaktieren Sie hierzu den robbe-Service.

### 13.10 PARAMETER EINSTELLEN

In diesem Menü werden die verschiedenen globalen Einstellungen für den Betrieb eines Flugmodells vorgenommen.

**Das Menü Parameter besitzt folgende Unterfunktionen.**

- RESET Modellspeicher löschen
- TYPE Modelltyp auswählen (MOTO / HELI)
- MODUL Modulationsart wechseln PCM/PPM
- SCH-K5 Geber für Kanal 5 bestimmen
- SCH-K7 Geber für Kanal 7 bestimmen

#### RESET, Modellspeicher löschen

Um die Daten eines neuen Modells einzugeben, ist es oftmals nötig, einen nicht mehr benötigten Speicher zu löschen. In diesem Untermenü lassen sich die Modelldaten des aktiven Speicherplatzes löschen. Alle Werte, außer 'Modulationsart' und 'Modell-Typ', werden auf die werksseitigen Voreinstellungen zurück gesetzt.

Stellen Sie vor der Ausführung dieser Funktion sicher, dass auch der richtige Modellspeicher ausgewählt ist.

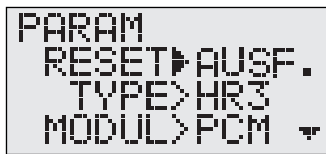

- Zeile RESET auswählen (schwarzer Pfeil)
- Mit 1 sek. Druck auf 3-D-Hotkey Ausführung bestätigen

- Es erscheint die Sicherheitsabfrage "Ja?"
- Soll gelöscht werden, mit Druck auf 3-D-Hotkey bestätigen

#### Abbruch des Löschvorgangs

- Der Abbruch des Löschvorgangs erfolgt mit einer der SELECT (CURSOR) - Tasten, bei der Sicherheitsabfrage.

#### MODELLTYP AUSWÄHLEN (TYPE)

Zur Steuerung aufwändiger Flug- bzw. Hubschraubermodelle sind viele automatische Verknüpfungen von Steuerbewegungen notwendig. Um alle Möglichkeiten einer Computeranlage auszunutzen, entsteht ein gewisser Programmieraufwand.

Um diese Arbeit dem Anwender zu ersparen, bietet der Sender die Möglichkeit, fertig vorprogrammierte Mischfunktionen für die verschiedenen Modelltypen zu wählen.

**Es stehen die beiden folgenden Programme zur Verfügung:**

- MOTO Programm für Motorflugmodelle
- HELI Programm für Hubschraubermodelle

**Um den Modelltyp zu wechseln gehen Sie wie folgt vor:**



- Cursor in Zeile 'TYPE' bringen.
- Wählen Sie mit dem 3-D-Hotkey den anderen Modelltyp für Ihr Modell aus

- Mit Druck auf 3-D-Hotkey min 1 Sek. Typwahl bestätigen
- Es erscheint die Sicherheitsabfrage "Ja?"
- Soll der Modelltyp geändert werden, mit Druck auf 3-D-Hotkey bestätigen (Abbruch erfolgt mit den Select-Tasten)
- Die Daten werden geladen, ein Laufbalken zeigt den Vorgang an, ein Beeper bestätigt das Ende des Ladevorgangs.

**Beachten Sie bitte, dass bei einem Wechsel des Modelltyps alle gespeicherten Daten dieses Modellspeicherplatzes verloren gehen.**

## ERLÄUTERUNG DER TAUMELSCHLEIBENMISCHER

### Taumelscheibentyp H-1

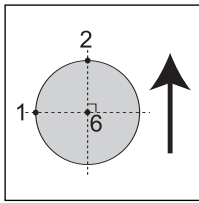

Eine der am meisten verbreiteten Varianten. Die Steuerung erfolgt über getrennte Roll-, Nick- und Pitchservos. Durch die Rollansteuerung wird die Taumelscheibe nach rechts bzw. links gekippt. Bei Nickansteuerung wird sie nach vorn oder hinten gekippt. Mittels Pitchsteuerung wird

die Taumelscheibe durch ein Servo (Kanal 6) auf- oder abwärts bewegt. Die Funktionen sind **nicht** miteinander vermischt.

### Taumelscheibentyp H-2

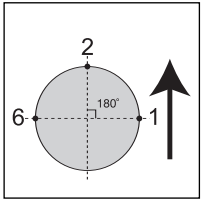

Ansteuerung für Hubschrauber des "Heim-Systems". Die Steuerung erfolgt bei diesem Typ über ein Roll- und ein Pitchservo (Kanal 1 und 6). Durch die Pitch- und Rollansteuerung wird die Taumelscheibe nach rechts bzw. nach links gekippt. Bei einer Betätigung des Pitchknüppels wird

die Taumelscheibe durch beide Servos auf- oder abwärts bewegt. Die Nicksteuerung erfolgt über ein Servo an Kanal 2. Es ist eine Brücke zur Nicksteuerung im Hubschrauber erforderlich, da nur Pitch und Rollservo gemischt sind.

### Taumelscheibentyp HR3 (Trilink, CCPM 120°)

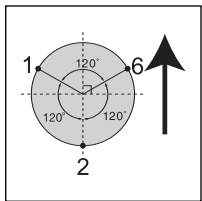

Der 'HR3' Taumelscheibentyp benötigt die Ansteuerung durch jeweils ein Pitch-, Roll- und Nickservo, nach dem dargestellten Anschlussbild. Dabei lenken die drei Servos die Taumelscheibe jeweils im Winkel von 120° an.

Durch gegenläufige Ansteuerung der beiden Servos 1 und 6 wird die Taumelscheibe nach rechts bzw. links gekippt. Durch Nickansteuerung wird sie mit Hilfe aller Servos nach vorn oder hinten gekippt. Bei Betätigung des Pitchknüppels wird die Taumelscheibe durch alle drei Servos auf und abwärts bewegt.

### Taumelscheibentyp HN3

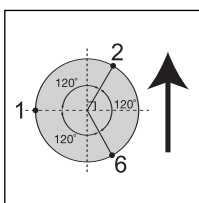

Dieser Taumelscheibentyp entspricht weitestgehend dem Typ HR3. Es werden dabei zwei Nick- und ein Rollservo eingesetzt. Dieser Taumelscheibentyp ist daher eine gedrehte HR3-Anlenkung.

### Taumelscheibentyp H-3 (CCPM 140°)

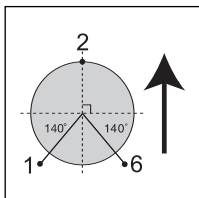

Dieser neue Typ der Taumelscheibenanlenkung wird auch CCPM 140° Anlenkung oder H 1:1:1 genannt. Durch Verlängerung der Anlenkpunkte der beiden Rollservos auf die gleiche Distanz zum Taumelscheibenzentrum, entsteht zwischen Nick- und Rollservo ein Winkel von 140°.

Der Vorteil dieser Ansteuerung liegt darin, dass bei einer Nicksteuerung alle Servos den gleichen Weg zurück legen und dabei kein ungewollter Pitchanteil überlagert wird. Die Taumelscheibensteuerung kann dadurch präziser erfolgen.

### Taumelscheibentyp HE3

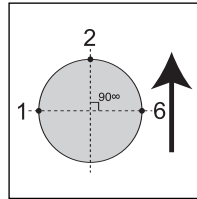

Die Steuerung erfolgt über ein Nickservo (2) und zwei Rollservos (1+6). Bei Betätigung des Pitchknüppels wird die Taumelscheibe durch alle 3 Servos auf - oder abwärts bewegt. Diese 3-Punktanlenkung mit 90° Anordnung, ist z.B. für das Modell ECO erforderlich.

## MODULATIONSART WECHSELN (PCM/PPM SELECT)

Diese Funktion wird benötigt, um die gewünschte Modulationsart PCM oder PPM einzustellen. Bei der Benutzung eines FM-Empfängers muss der PPM-Modus eingestellt werden, PCM-Empfänger benötigen den PCM-Modus.



- Bringen Sie den Cursor in die Zeile "MODUL".
- Durch Drehen des 3-D-Hotkey das gewünschte Modulationsverfahren auswählen.

Wichtig ist, dass der neue Modus erst aktiv wird, nachdem der Sender aus- und wieder eingeschaltet wurde. Danach sollte unbedingt die Statusanzeige der Modulationsart im Startdisplay auf Richtigkeit überprüft werden, damit sichergestellt ist, dass auch der richtige Modus aktiviert worden ist.

## AUSWAHL DER STEUERGERBER FÜR KANAL 5 UND 7

Diese Option wird benutzt, um die Beziehung zwischen den Gebern im Sender und den Empfängeranlässen 5 und 7 zu definieren.

Dabei stehen die Schalter 'A' bis 'H' zur Verfügung. Dadurch können Sie den T7CP-Sender an Ihre individuellen Anforderungen anpassen.

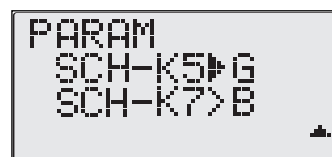

- Bringen Sie den Cursor in die Zeile "SCH-K5".
- Durch Drehen des 3-D-Hotkey einen der Schalter A...H auswählen.
- Für den Kanal 7 wird die Auswahl gleichermaßen vorgenommen.

**13.11 GASKURVE NORMAL (GAS-KU-N)**

Insgesamt verfügt die Software des FF7 Senders über 4 verschiedene einstellbare Gas-Werte / - Kurven:

- GAS-KU-N= Normale Einstellung
- GAS-KU-1 = Gasvorwahl 1
- GAS-KU-2 = Gasvorwahl 2
- AUTOROT = Autorotation

Im Menü GAS-KU-N (Gaskurve Normal) wird die Einstellung für die Gasfunktion vorgenommen, wie man sie für das Anlassen und Abstellen eines Verbrennungs-Motors sowie das Abheben des Hubschraubers benötigt.

Die Vergaseranlenkung ist so vorzunehmen, dass bei Vollgasposition das Drosselklüken ganz geöffnet, in Steuerknüppelmittelstellung etwa zu 60 % offen und bei Leerlaufstellung ein sicherer Leerlauf gewährleistet ist.

Bei Elektromotoren wird die Drehzahleinstellung üblicherweise am Fahrtregler vorgenommen. Diese Einstellung kann in der Regel so belassen werden, da sie als Grundeinstellung verwendet wird, also den Maximalwert darstellt.

Gas und Pitchfunktion werden vom gleichen Steuerknüppel betätigt und zu jeder Gaskurve gehört auch eine Pitchkurve. Diese legt fest in welchem Verhältnis die Gas - und Pitchfunktion miteinander arbeiten. Die voreingestellte 5-Punkte Kurve stellt einen linearen Zusammenhang zwischen dem Servo- und dem Knüppelweg dar. Zur Einstellung lassen sich die Kurvenpunkte jeweils im Bereich von 0 % bis +100 % verschieben. (siehe rechte Spalte kombinierte Gas-Pitchkurve)

Eine Feinabstimmung für die verschiedenen Flugzustände wie Schweben, Rundflug und Autorotation erfolgt später im Einstellmenü GASKURVE. In diesem Menü kann auch die Gaskurve Normal verändert werden.

**Einstellung**

- Den Cursor in das Einstellmenü **GAS-KU-N** bringen
- Der Kurvenpunkt welcher verändert werden soll, muss durch den Cursor markiert werden (schwarzer Pfeil hinter P5...P1). Anschließend gewünschten %-Wert durch Drehen des 3-D-Hotkey's einstellen.
- Die 5 Kurvenpunkte sind auf 3 Einstellmenüs verteilt.
- Zur Kontrolle des Einstellwertes am Servo muss der Steuergeber ebenfalls auf dem Punkt stehen der eingestellt wird. Die Anzeige der Steuerknüppelposition erfolgt durch einen Pfeil hinter dem Prozentwert.

The screenshots show the following menu states:

- 1. P5 > 100% ← (Cursor on P5)
- 2. P4 > 75% ← (Cursor on P4)
- 3. P3 > 50% ← (Cursor on P3)
- 4. P2 > 25% ← (Cursor on P2)
- 5. P1 > 0% ← (Cursor on P1)

**13.12 PITCHKURVE NORMAL (PIT-KU-N)**

Insgesamt verfügt die Software des FF7 Senders über 3 verschiedene einstellbare Pitch-Kurven:

- PIT-KU-N= Normale Einstellung
- PIT-KU-1 = Pitchkurve 1
- PIT-KU-2 = Pitchkurve 2

Im Menü PIT-KU-N (Pitchkurve Normal) wird die Einstellung für die Pitchfunktion vorgenommen, wie man sie für das Anlassen und Abstellen sowie das Abheben des Hubschraubers benötigt.

Diese Einstellung kann in der Regel so belassen werden, da sie als Grundeinstellung verwendet wird, also den Maximalwert darstellt.

Beachten Sie, dass bei entsprechender Auswahl des Taumelscheibentyps (außer H1) auch im Menü TAUM der Pitchweg auf maximalen Wert gestellt wird.

Bei maximalem Pitchsteuerweg sollte sich am Hubschrauber ein Pitchanstellwinkel von ca. + 12° ergeben. In der Steuerknüppelmittelstellung ein Pitchwinkel von etwa +4°, und bei minimalem Pitchweg etwa ein Anstellwinkel von -5°.

Gas und Pitchfunktion werden vom gleichen Steuerknüppel betätigt und zu jeder Gaskurve gehört auch eine Pitchkurve. Diese legt fest in welchem Verhältnis die Gas - und Pitchfunktion miteinander arbeiten.

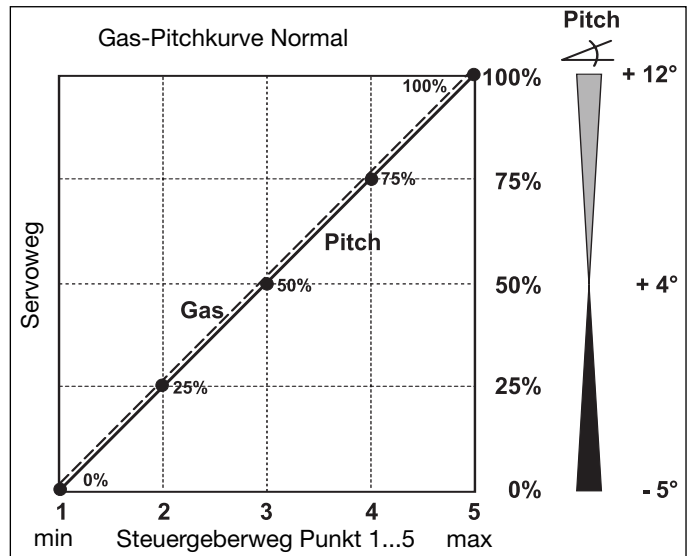

**Einstellung**

- Den Cursor in das Einstellmenü **PIT-KU-N** bringen
- Die Einstellung und Anzeige erfolgt gleichermaßen wie nebenstehend bei der Einstellung der Gaskurve beschrieben

The screenshots show the following menu states:

- 1. P5 > 100% ← (Cursor on P5)
- 2. P4 > 75% ← (Cursor on P4)
- 3. P3 > 50% ← (Cursor on P3)
- 4. P2 > 25% ← (Cursor on P2)
- 5. P1 > 0% ← (Cursor on P1)

### 13.13 PITCH->HECKROTOR-MISCHER (HECK-MIX)

Mit dieser Funktion werden Drehmomentänderungen des Hauptrotors, durch Gas- oder Pitchänderung über eine elektronische Ausgleichsmischung zum Heckrotor kompensiert, auch Revolution-Mix oder Revo-Mix genannt.

Der Heckrotor-Mischer kann sowohl im Basic-Menü als auch im Advanced Menü aufgerufen und programmiert werden.

Damit ein Hubschrauber stabil schwebt, ohne sich um die Hochachse zu drehen, müssen alle Kräfte, die auf ihn wirken, ausgeglichen sein.

Einer bestimmten Drehzahl des Hauptrotors mit einer bestimmten Anstellung der Rotorblätter (Pitch), muss eine darauf genau abgestimmte Drehzahl des Heckrotors mit einer bestimmten Anstellung seiner Blätter gegenüber stehen. Stimmt diese Abstimmung nicht, dreht sich, durch das Drehmoment des Hauptrotors, der gesamte Hubschrauber nach einer Seite um die Hochachse.

Soll der Hubschrauber z.B. steigen, müssen seine Hauptrotorblätter stärker angestellt werden. Der Pilot erhöht den Pitch-Winkel. Über die beschriebenen Zusammenhänge der Pitch-/Gaskurve wird gleichzeitig die Leistung des Motors erhöht.

Dadurch erhöht sich das Drehmoment, welches auf den Hubschrauber wirkt, er würde sich um die Hochachse drehen, da die Kräfte nicht mehr ausgeglichen sind.

Mit dem Heckrotor-Mischer wirken Veränderungen des Pitchwinkels des Hauptrotors auch auf den Heckrotor.

Damit werden Drehmomentänderungen durch Gas- oder Pitchwechsel automatisch ausgeglichen. Immer wenn eine Pitch-Betätigung vom Piloten erfolgt, wird die Anstellung der Heckrotorblätter so geändert, dass auf den Hubschrauber kein Moment um die Hochachse wirkt.

Eine gute Einstellung erleichtert einem angeschlossenen Kreiselssystem für den Heckrotor die Arbeit ungemein.

Ein falsch eingestellter Heck-Mischer arbeitet sogar gegen die Kreiselfunktion.

Deswegen kommt der Einstellung dieses Mixers eine große Bedeutung zu.

Allerdings ist es für den ungeübten Piloten nicht einfach, den Hubschrauber zur Abstimmung des Heckrotormischwertes ohne Kreisel zu steuern.

**Moderne Kreiselssysteme mit Piezosensoren sind schon relativ sensibel und benötigen nicht unbedingt eine perfekte Heckrotor-Mix Einstellung, so dass mit dem Richtwert 25 % gearbeitet werden kann.**

**Moderne SMM-Kreisel mit Halbleitersensoren (z.B. robbe-Futaba GY 401 Kreisel) benötigen für Anwendungen bis in den Fortgeschrittenbereich kaum oder gar keine Heckrotor-Mix Unterstützung, hierbei kann der Heckrotor-Mix abgeschaltet bleiben.**

#### Sonderfall:

**Werden Piezo- oder SMM-Kreisel im Heading-hold/ AVCS Modus betrieben so darf in KEINEM Fall der Revo-Mix aktiv sein.**

Die Mischrate dieser Funktion wird für zwei Punkte eingegeben. Dabei muss die Drehrichtung des Hauptrotors berücksichtigt werden.

- (-) negatives Vorzeichen = linksdrehender Hauptrotor
- (+) positives Vorzeichen = rechtsdrehender Hauptrotor

Der Unterschied zwischen den beiden Drehrichtungen liegt bei der Einstellung in einem geänderten Vorzeichen der beiden Punkte. Das könnte wie folgt aussehen:

**Rechtsdrehender Rotor: LI: -25 %      RE: +25 %**  
**Linksdrehender Rotor: LI: +25 %      RE: -25 %**

Für die optimale Einstellung des Heckrotor-Mischers sind in der Regel mehrere Probeflüge notwendig. Dabei sollte das Modell allerdings schon so weit ausgetrimmt sein, dass für den stabilen Schwebeflug keine Steuerbefehle gegeben werden müssen.

Zuerst werden die Einstellungen für den unteren Teilgasbereich - zwischen Leerlauf- und Schwebegas - optimiert. Dazu muss wiederholt gestartet, geschwebt und wieder gelandet werden. Dabei wird der Mischer so eingestellt, dass beim Auf- und beim Absteigen keine Tendenzen einer Rumpfdrehung auftreten.

Wenn die Nasenspitze nach links dreht, sobald man aus dem Schwebeflug zur Landung ansetzt, ist die Mischrate zu hoch eingestellt. Dreht die Nase in die entgegengesetzte Richtung ist eine zu geringe Mischrate eingestellt. Dabei muss man bedenken, dass sich verwertbare Ergebnisse nur dann einstellen, wenn die anderen Einstellungen am Hubschrauber genau stimmen.

Danach muss man die Prozedur für den oberen Drehzahlbereich - zwischen Schweben- und Vollgas - durchgeführt werden. Dazu muss man mehrmals den Hubschrauber steigen, fallen, schweben und wieder steigen lassen. Bei einer optimalen Einstellung des Revolution-Mischers darf das Modell bei diesen Prozeduren weder nach rechts oder links drehen.

#### Einstellung

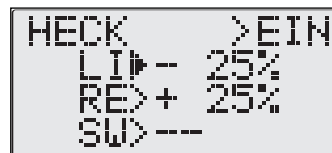

- In das Einstellmenü Heck-Mix navigieren
- Cursor in die oberste Zeile bringen und den Mischer durch Drehen des 3-D-Hotkey's von INA (inaktiv) auf EIN schalten
- Cursor in Zeile LI bringen und %-Wert durch Drehen des 3-D-Hotkey's für die Mischenseite LI einstellen, danach für RE
- In der letzten Menüzeile (SW) kann ein Schalter vorgegeben werden, mit dem die Mischfunktion zu und abgeschaltet wird. Dies ist hilfreich wenn in einem Flugzustand mit Heck-Mix geflogen wird, im anderen (Kreisel im AVCS-Mode) ohne.  
Ist kein Schalter gewählt (--) so ist der Mischer nach dem Einschalten immer aktiv.
- Der Heck-Mischer wirkt auf die Flugzustände Normal, Gasvorwahl 1+2 immer mit der gleichen Einstellung.

#### Erläuterung der Schaltrichtungssymbole

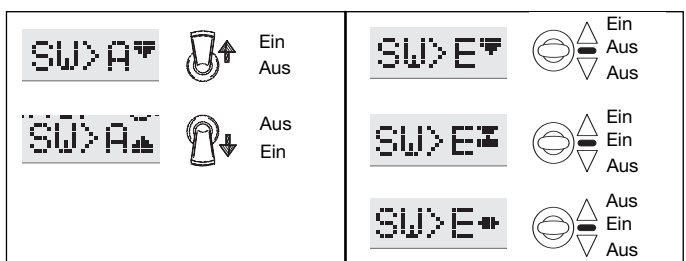



## 13.14 STOPPUHR

Im Startdisplay steht neben der Betriebszeitanzeige eine Stoppuhrfunktion zur Verfügung.

Die Betriebszeit-Anzeige kann bei einem Elektroheli zur Ermittlung der Gesamtflugzeit und die Stoppuhr für die Motorlaufzeit eingesetzt werden.

In diesem Menü werden die Einstellungen für diese Stoppuhr-Funktion vorgenommen. Die Einstellungen sind individuell für jeden Modellspeicher und werden auch dort mit abgespeichert.

Bei einem Modellwechsel werden die Vorgaben automatisch geladen. Bei einer Stoppuhr kann als maximale Zeitvorgabe 99 Minuten und 59 Sekunden eingestellt werden.

Sie können zwischen zwei Betriebsarten - Abwärts- (ABWAER) und Aufwärtszähler (AUFWAE) - wählen.

Beim **Abwärts-Modus** kann für jedes Modell eine Maximalflugzeit, z.B. in Abhängigkeit vom Tankvolumen oder von der Kapazität des Flugakkus, eingegeben werden. Sobald die Stoppuhr gestartet wird, zählt die Zeit rückwärts, beginnend bei dem eingegebenen Wert. Dabei wird die verbleibende Restzeit angezeigt.

Die **aufwärts zählende** Stoppuhr beginnt bei '0' und zeigt die verstrichene Zeit seit der Aktivierung durch die Schalterbetätigung an.

In beiden Modi ertönt nach jeder abgelaufenen Minute der Beeper. In den letzten 10 Sek. der programmierten Zeit meldet sich die Stoppuhr akustisch jede Sekunde.

Die Stoppuhr kann durch den Schalter nicht nur gestartet, sondern auch jederzeit gestoppt werden. Um die Uhr zurückzusetzen, muss der 3-D-Hotkey für mind. 1 Sek. betätigt werden, nachdem die entsprechende Uhrenfunktion im Hauptdisplay durch eine der 'Select'-Tasten ausgewählt wurde.

Zur Aktivierung der Stoppuhr können alle Schalter (A...H) oder einer der Steuerknüppel (1...4) programmiert werden. Zudem besteht auch die Möglichkeit, die Stoppuhr direkt beim Einschalten zu aktivieren.

Wird ein Steuerknüppel als Betätigungsschalter für die Stoppuhr gewählt, so ist zusätzlich noch die Schaltrichtung und der Schaltpunkt einstellbar.

Setzt man beispielsweise den Gas-Steuerknüppel zur Betätigung der Stoppuhr ein, so läuft diese nur dann, wenn auch bei einem Elektrohubschrauber der Motor eingeschaltet ist.

So erhält man auf einfache Weise Informationen über die reine Motorlaufzeit und kann Rückschlüsse auf die Restflugzeit ziehen.

## Einstellung



- Den Cursor in die erste Zeile bringen und die Funktion durch Linksdrehung des 3-D-Hotkey's aktivieren.

- Die Anzeige wechselt von INA = Inaktiv auf, je nach Schalterstellung, Ein-bzw. Aus.
- Cursor in Zeile "ZEIT" bringen, die Minutenanzeige blinkt. Gewünschte Vorgabezeit mit dem 3-D-Hotkey einstellen.
- Durch eine weitere Betätigung der Select-Taste -> wird das Sekundenfeld angewählt und mit dem 3-D-Hotkey der gewünschte Wert eingestellt.
- Zeile Mode auswählen und mit dem 3-D-Hotkey durch Drehen Auf-oder Abwärts-Funktion wählen
- Cursor in die Zeile SW (Switch = Schalter) bringen.
- Durch Drehen des 3-D-Hotkey können Sie einen der Schalter (A...H) oder Steuergeber (1...4) auswählen.
- Wird kein Steuergeber gewählt (Anzeige "--") dann startet die Stoppuhr mit dem Einschalten des Senders.

## Erläuterung der Schaltrichtungssymbole

Neben dem Bedienelement für die Stoppuhr kann auch die Schaltrichtung gewählt werden. Hiermit wird festgelegt ob Schalter bzw. Steuerknüppel nach vorn oder hinten die Stoppuhr startet.



## Festlegung des Schaltpunktes

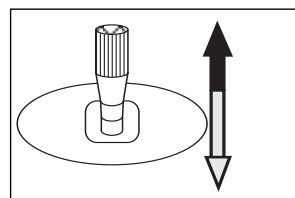

Soll die Stoppuhr mit einem Steuerknüppel ausgelöst werden, beispielsweise dem Gassteuerknüppel, so kann der Schaltpunkt auf eine bestimmten Position des Knüppelweges festgelegt werden.

- Bringen Sie dazu den Cursor in die Zeile "SW", und wählen den Gasknüppel (3) aus, Schaltrichtung nach vorn (Antenne)
- Steuerknüppel in die gewünschte Schaltposition bringen und den 3-D-Hotkey für mindestens eine 1 Sekunde drücken.
- Die aktuelle Position wird als Schaltpunkt abgespeichert, zur Bestätigung ertönt der Beeper.
- Anschließend prüfen, ob die Uhr bei der richtigen Knüppelposition startet und stoppt.

## 13.15 LEHRER-SCHÜLER BETRIEB

Der Lehrer-Schüler-Betrieb ermöglicht Flugschülern das Erlernen des Modell-Fliegens mit Hilfe eines Fluglehrers. Der Lehrer steuert das Modell während der Start- und Landephase und kann durch Betätigung des Tastschalters (H) die Steuerung an den Schüler übergeben, wenn sich das Modell in sicherer Position befindet.

Sofern sich eine kritische Fluglage oder Situation ergibt, lässt der Lehrer den L/S-Taster los und übernimmt wieder die Steuerung des Modells. Mit dieser Methode kann das Steuern sehr einfach schrittweise erlernt werden, ohne einen Schaden oder Verlust des Modells befürchten zu müssen.

Der FF7-Sender ist serienmäßig mit einer 6-Pol-Trainerbuchse ausgerüstet, Sie befindet sich auf der Rückseite des Senders.

Die beiden Sender sind mit einem entsprechenden Trainerkabel zu verbinden, für 2 FF7 Sender ist es die No. F 1591.

**Eine Übersicht der Lehrer-Schüler-Kabel und Adapter für die Kombination der Robbe-Futaba-Sender finden Sie am Ende der Anleitung auf Seite 51.**

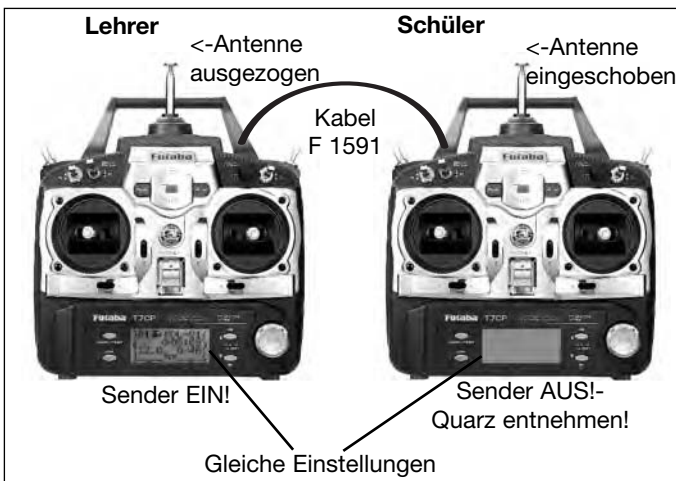

### Allgemeines:

Der FF7-Sender kann sowohl als Lehrer- als auch als Schülersender eingesetzt werden.

Das Trainer-Einstellmenü bietet drei verschiedene Betriebsmodi (MD) für den Trainer-Betrieb, welche jedem Kanal frei zugeordnet werden können:

#### MODE "F"

Im Modus "F" (= Funktionen) werden die Mischfunktionen des Lehrer-Senders genutzt. Somit ist es möglich, dass ein einfacher 4-Kanalsender ohne Mischfunktionen mit den Einstellungen des Lehrersenders ein Modell welches Mischfunktionen benötigt, beispielsweise einen Hubschrauber, steuern kann.

#### MODE "N"

In diesem Modus (N=Normal) werden die Steuerfunktionen des Schülersenders zum Steuern des Modells herangezogen. Sind zur Steuerung des Modells Mischfunktionen erforderlich, so muss der Schülersender damit ausgerüstet sein.

#### MODE "-".

Diese Einstellung bedeutet, dass dieser Kanal für den Trainerbetrieb abgeschaltet ist

### Beachten Sie bitte folgende Hinweise

- Beim Lehrer-Schüler-Betrieb ist je nach Schülersender und Trainerkabel eine eigene Spannungsversorgung erforderlich.

Wird das 6-Pol Trainerkabel F 1591 eingesetzt, so kann die Stromversorgung beider Sender aus einem Akku erfolgen.

- Senderquarz oder HF-Modul aus dem Schülersender entnehmen, damit keine Hochfrequenz abgestrahlt wird.
- Am Schülersender muss PPM (FM) Modulation eingestellt sein. Der Lehrersender kann wahlweise in PCM oder PPM Betrieb arbeiten.
- Beide Sender sollten die gleiche Funktionsbelegung haben, befindet sich die Drosselfunktion nicht auf der gleichen Seite befinden, so muss am Schülersender ein Funktionstausch (MODE, Kapitel 5.1) durchgeführt werden.
- Lehrer- und Schülersender mit Trainerkabel verbinden.
- Beide Sender einschalten (bei 2 FF7 Sendern und dem Trainerkabel F 1591, wird der Schülersender automatisch mit dem Lehrersender eingeschaltet).
- Schalter "H" betätigen und die Steuerfunktionen des Schülersenders überprüfen.
- Nach dem Zurückschalten muss die Steuerung wieder vom Lehrersender erfolgen.
- Nach dem Start eines Flugmodells durch den Lehrer und dem Erreichen einer sicheren Höhe kann die Steuerung an den Schüler übergeben werden.  
Bei kritischen oder unübersichtlichen Situationen umschalten und als Lehrer wieder die Steuerung übernehmen.

### Hinweis:

Alle anderen dem Schalter H zugeordneten Schaltfunktion bleiben erhalten.

Stellen Sie durch entsprechende Auswahl eine sinnvolle Kombination sicher.

### Einstellung

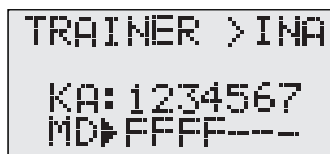

- In das Trainer Einstellmenü navigieren und den Cursor in die Zeile TRAINER bringen.

- Durch Linksdrehung des 3-D-Hotkey's die Trainerfunktion aktivieren, die Anzeige Display wechselt auf "AUS".
- Der Trainerschalter ist der Tastschalter "H", dieser ist fest zugeordnet. Für die Zeit der Übergabe an den Schüler muss der Taster gehalten werden.
- Cursor in die Zeile KA (Kanal) bringen. Mit dem 3-D-Hotkey, wird durch Drehbewegung für den Kanal 1 (Querruder) der Funktionsmodus 'F', 'N' oder '-' festgelegt.
- Mit der Select-Taste-> den nächsten Kanal auswählen und Funktionsmodus wählen. Wiederholen Sie diesen Vorgang für alle Kanäle, bei denen Sie die Voreinstellung verändern wollen.

## 13.16 DSC-BETRIEB

An die 6-Pol Trainer-Buchse auf der Rückseite des Senders kann ein DSC-Kabel (Direct-Servo-Control) angeschlossen werden, um ohne HF-Abstrahlung direkt den Empfänger und die angeschlossenen Servos zu steuern. Entnehmen Sie den Senderquarz um die HF-Abstrahlung zu verhindern.

Für die DSC-Verbindung wird das Kabel (No. F 1593) benötigt, (geht nicht mit Empfänger R-137).

## 13.17 BETRIEB AM FLUGSIMULATOR

Zum Anschluss an einen Flugsimulator wird das Adapterkabel No. 8239 benötigt.

**Der Sender muss für den Flugsimulator-Einsatz auf PPM (FM) eingestellt sein.**

**14. FUNKTION DES HELI-ADVANCE MENÜS**

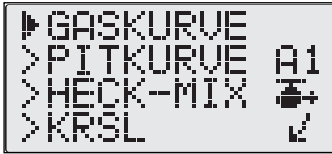

Vom Basis Menü aus gelangt man durch eine Betätigung der 'Mode'-Taste zum Advanced-Menü. Die Auswahl innerhalb des Menüs erfolgt durch Drehbewegungen am 3-D-Hotkey. Aktiviert wird ein Menü durch eine Druckbetätigung des Knopfes.

**14.1 GASKURVE (NORMAL / GASVORWAHL 1 + 2)**

In diesem Menü lassen sich für verschiedene Flugzustände (Gasvorwahlen) individuelle Kurven einstellen. Auch wird hier der Schalter aktiviert mit dem zwischen den Gasvorwahlen (Flugzuständen) umgeschaltet wird.

- GAS-KU-N= Normal, Anlassen und Abstellen des Motors
- GAS-KU-1 = Gasvorwahl 1, Schwebeflug
- GAS-KU-2 = Gasvorwahl 2, Rundflug

Mit dem 3-Stufen-Schalter 'E' kann nach Aktivierung zwischen den drei Kurven, normal (NORM, GVW1 und GVW2) umgeschaltet werden.

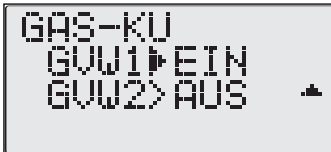
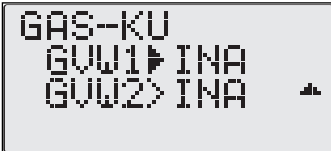

- Rufen Sie das Einstellmenü GASKURVE auf.
- Mit Hilfe der Select -Tasten das Untermenü GAS-KU auswählen.
- Aktivieren Sie durch Drehen des 3-D-Hotkey's den Schalter für die Gasvorwahl 1 und 2.
- Je nach Stellung des Schalters "E" erscheint die Anzeige EIN/AUS.
- Dem Schalter E ist die Umschaltung der Gasvorwahlen, wie nebenstehend, fest zugeordnet.

	NORMAL
	GASVORWAHL 1
	GASVORWAHL 2

**GAS-PITCHKURVE GASVORWAHL 1 (GVW1)-SCHWEBEFLUG**

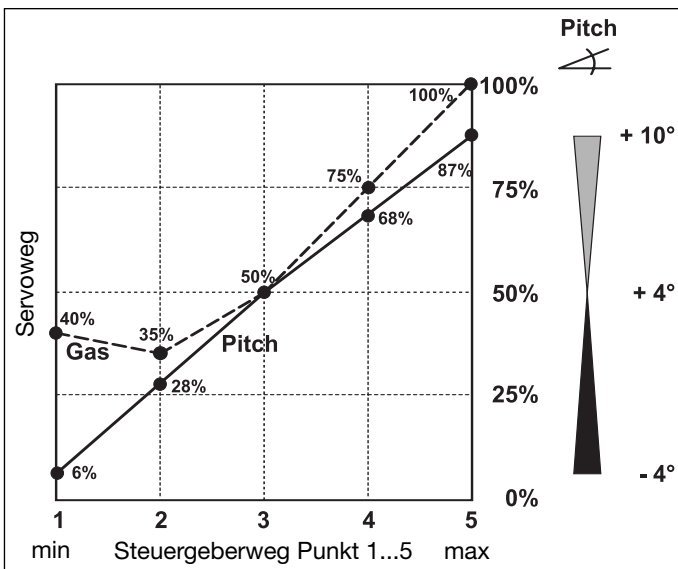

**GASVORWAHL 1 (GVW1) SCHWEBEFLUG**

In diesem Flugzustand wird üblicherweise der Schwebeflug durchgeführt.

Gegenüber dem Flugzustand Normal (NORM) wird der untere Gaswert angehoben, damit der Motor auch bei geringerer Pitchanstellung eine gewisse Mindestdrehzahl behält. Der obere Pitchwert wird zurückgenommen auf etwa +10°.

Mit dem Schalter "E" kann dieser voreingestellte Flugzustand dann abgerufen und übersteuert werden.

**Einstellung der Gaskurve für Gasvorwahl 1**

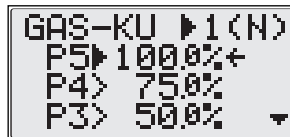
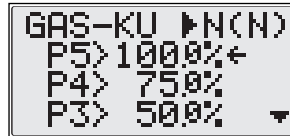

- Cursor in die erste Zeile des Gaskurven-Einstellmenüs bringen (schwarzer Pfeil)
- 3-D-Hotkey drehen, die Anzeige wechselt von "N" auf "1"
- Nun kann die Gaskurve für die GVW 1 eingestellt werden.
- Bringen Sie den Cursor nacheinander in die Zeilen P5...P1 um die 5 Punkte der Kurve einzustellen.

- Da die Einstellung und Umschaltung für den jeweiligen Flugzustand unabhängig voneinander geschieht, ist es beispielsweise möglich, den einen Flugzustand (N) aktiviert zu haben, obwohl in einem anderen Flugzustand (1) Einstellungen vorgenommen werden.

Flugzustand in dem die Einstellung vorgenommen wird

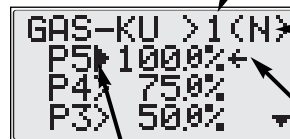

- ← Ausgewählter (aktiver) Flugzustand (Schalter E)
- ← aktuelle Steuerknüppelposition

Kurvenpunkt

- Soll sich zur Kontrolle der Einstellung das entsprechende Servo bewegen, so muss der zur Einstellung ausgewählte und der aktivierte Flugzustand identisch sein. Auch der Steuerknüppel muß sich an diesem Punkt befinden. Der Pfeil hinter dem %-Wert gibt die Steuerknüppelposition an.

**GASVORWAHL 2 (GVW2) RUNDFLUG**

In diesem Flugzustand ist der untere Gaswert noch weiter angehoben um eine Mindestmotordrehzahl zu behalten für die Flugfiguren welche viel Kraft benötigen. Der untere Pitchwert dagegen ist auf -3° abgesenkt um ein schnelles Sinken zu vermeiden. Die Einstellungen erfolgen analog zu den Flugzuständen Normal (N) bzw. Gasvorwahl 1 (GVW1).

**GAS-PITCHKURVE GASVORWAHL 2 (GVW2) RUNDFLUG**

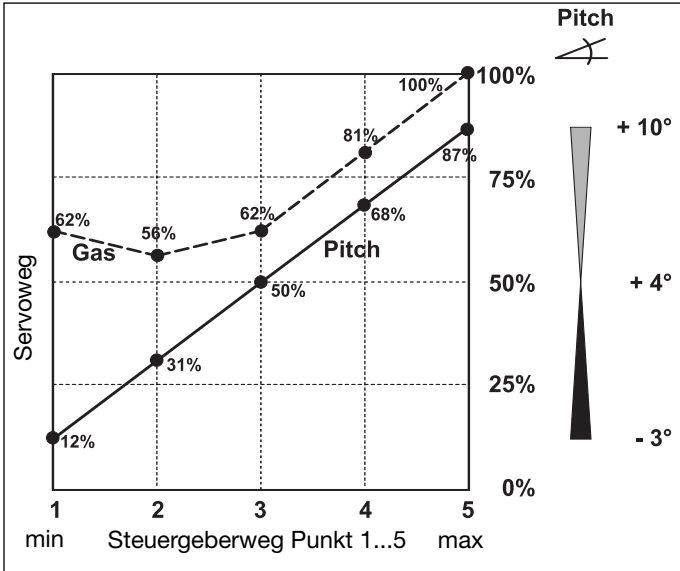

**GAS-PITCHKURVE GASVORWAHL 2 (GVW2) 3D-FLUG**

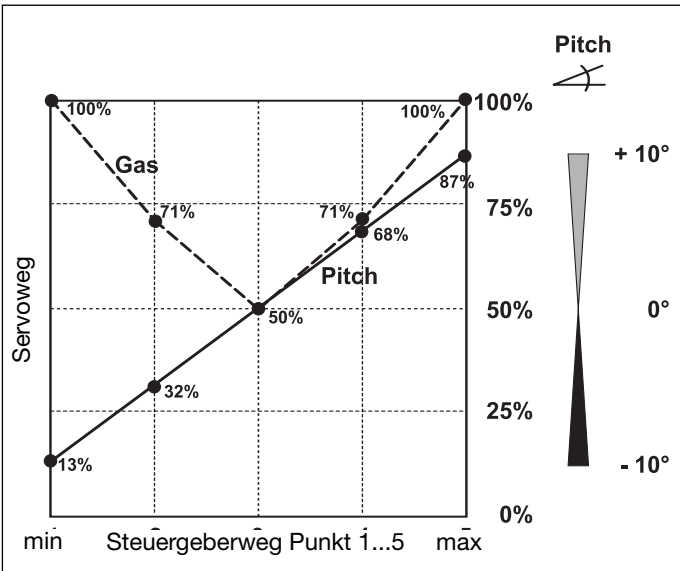

Die Gasvorwahl 2 kann entweder für den Kunstflug mit noch größerer Gasanhebung gegenüber Gasvorwahl 1 eingestellt werden, oder wie hier im Beispiel als 3-D-Kurve für das "3-D-Fliegen" sowie Rückenflug. Dabei ist zu beachten, dass die Pitchwege symmetrisch sind +/- 10° und in der Steuerknüppelmittelstellung 0° Pitchanstellwinkel eingestellt wird. Beim Umschalten von Gasvorwahl 1 auf 2 sollte sich das Modell in sicherer Höhe und im Steigflug befinden, da die Pitchanstellung in der Mittelposition deutlich verändert wird und das Modell sonst durchsackt. Reine 3-D-Piloten stellen auch schon die Gasvorwahl 1 und 2 Kurve symmetrisch ein.

**GAS-PITCHKURVE E-HELI**

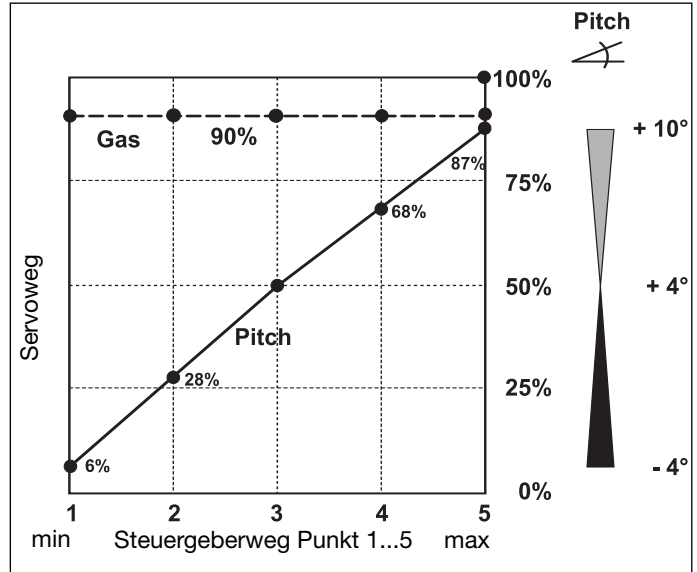

Die bisher beschriebenen Gaskurven sind für Hubschrauber mit Verbrennungsmotoren.

Die Gaskurve für Hubschrauber mit **Elektromotor** sieht völlig anders aus. Hier wird der Elektronische Drehzahlsteller/Regler entweder über den Zusatzkanal 7 mittels Schalter betätigt, oder die Gaskurve auf einen Wert von ca. 85-90% eingestellt. Der Drehzahlregler hält diese voreingestellte Drehzahl konstant und es wird über den Gas-Steuerknüppel nur der Pitchwinkel verändert. Die Werte für die Pitchkurve sind bei V- und E-Motoren im Prinzip identisch.

**14.2 PITCHKURVEN (NORMAL / GASVORWAHL 1 + 2)**

Die Programmierung der verschiedenen Pitchkurven erfolgt genauso wie für die Gaskurven beschriebenen Methode, sie wird daher an dieser Stelle nur kurz dargestellt.

Die Kurven-Abbildungen enthalten auch jeweils eine Pitchkurve. Orientieren Sie sich bitte an diesen Abbildungen.

**Einstellung**

```
PIT-KU >N(N)
P5▶100.0%+
P4> 75.0%
P3> 50.0%
```

```
PIT-KU >N(N)
P5▶100.0%+
P4> 75.0%
P3> 50.0%
```

```
PIT-KU >N(N)
P5▶100.0%+
P4> 75.0%
P3> 50.0%
```

- Navigieren sie in das Einstellmenü PITKURVE im 'Advanced'-Menü.
- Hier wird die Einstellung der Pitchkurven für die Flugzustände (Gasvorwahlen) Normal, GVW 1 und 2 vorgenommen.
- Die Umschaltung erfolgt parallel zu den Gaskurven mit dem Schalter "E"
- Die gesamte Einstellung und Anzeige ist identisch mit den vorigen Kapitel beschriebenen Gaskurven.

Zu jeder Gaskurve gehört auch eine Pitchkurve, weswegen beide Kurven in die Grafiken eingezeichnet wurden.

**14.3 PITCH-HECKROTORMISCHER (HECK-MIX)**

Pitch-Heckrotormischer, schon in Kapitel 13.13 auf Seite 40 beschrieben.

**14.4 KREISEL MISCHER (GYRO)**

Mit Hilfe dieser Funktion lässt sich die Kreiselempfindlichkeit vom Sender aus verstellen. Dabei muss der entsprechende Eingang des Kreisels mit dem Kanal '5' des Empfängers verbunden werden.

Über einen zu wählenden Schalter lässt sich die zuvor programmierte Kreiselempfindlichkeit abrufen. Damit haben Sie die Möglichkeit, für jeden Flugzustand die optimale Kreiselempfindlichkeit einzustellen.

**Zuerst den Kreiselmischer aktivieren**

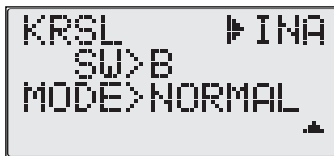

- Navigieren Sie dazu ins Einstellmenü KRSL und rufen mit den Select-Tasten nebenstehendes Untermenü auf.

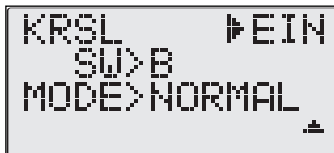

- Cursor in die oberste Zeile bringen (schwarzer Pfeil) und durch Drehen des 3-D-Hotkey die Anzeige von INA (inaktiv) auf EIN schalten.

- Werksseitig vorgegeben ist der Schalter B und die Einstellung der Kreiselempfindlichkeit für Normale Kreisel.

**Moduseinstellung Normal oder AVCS.**

**Modus Normal**  
Der Normal-Modus ist für herkömmliche Kreisel, bei denen die Kreiselempfindlichkeit (0...100%) über den ganzen Weg des Kanals 5 verteilt ist.

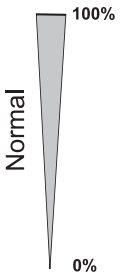

**Modus AVCS**  
Dieser Modus ist für Kreisel, welche umschaltbar sind zwischen Normal - und AVCS (Heading Lock) Modus.

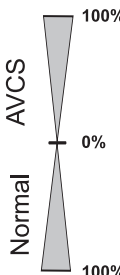

Der Kanal 5 wird aufgeteilt in eine Hälfte 0...100%(A) AVCS und 0...100%(N) Normal-Modus.

Somit kann während des Fluges nicht nur die Empfindlichkeit des Kreisels sondern auch der Modus umgeschaltet werden

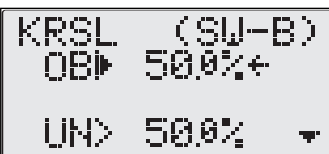

- Auch der Betätigungsschalter kann gewählt werden. Wird ein 2-Positionsschalter (B) gewählt, so sind 2 verschiedene Vorgaben einstell- und abrufbar. (OB +UN)

- Der Pfeil zeigt die aktuelle Schalterposition an.
- Die Prozentwertverstellung ist mit dem 3-D-Hotkey vorzunehmen.

Im vorstehenden Display ist jeweils eine Empfindlichkeit von 50 % im Normalmodus eingestellt, der Betätigungs-Schalter ist "B" und befindet sich in der oberen Position



- Wählt man den 3-Positionsschalter "E" aus, so können 3 verschiedene Einstellungen vorgenommen werden.

- Da der Schalter "E" auch die Flugzustandsumschaltung vornimmt (Gasvorwahl), so erfolgt bei dieser Konfiguration die Kreiselempfindlichkeitseinstellung parallel mit der Flugzustandsumschaltung



A= AVCS  
N= NORMAL

Bei vorstehendem Beispiel ist der Schalter "E" zur Umschaltung ausgewählt und der AVCS Modus.

Die Einstellungen der 3 Schaltpositionen sind unterschiedlich:

- In der oberen Position ist der AVCS Modus eingestellt (A) mit einer Kreiselempfindlichkeit von 80%.
- In der mittleren Position ist der AVCS Modus eingestellt (A) mit einer Kreiselempfindlichkeit von 70%.
- In der unteren Position ist der Normal Modus eingestellt (N) mit einer Kreiselempfindlichkeit von 70%.

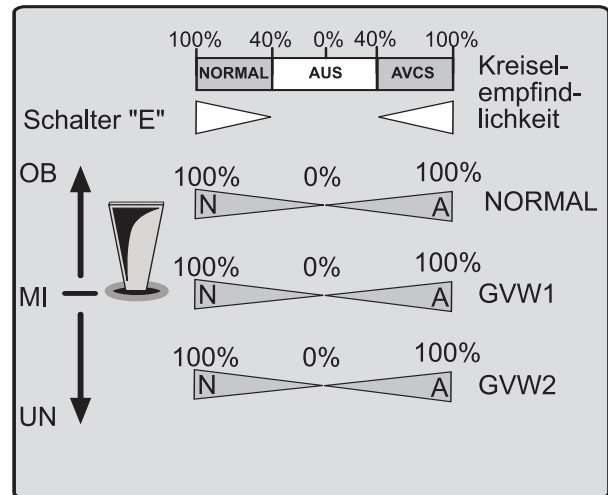

In vorstehender Abbildung ist das Zusammenspiel der 3 Schalterpositionen in Verbindung mit dem AVCS-Modus grafisch dargestellt.

Es ist die empfohlene Einstellung, wenn man den Hubschrauber mit einem robbe-Futaba Kreisel des Typs GY 401/501 oder den robbe Kreiseln 3-D /G-400 betreibt.

**Tipp :**

- Zur Überprüfung der Einstellungen sollten Sie zunächst ein Servo anstelle des Kreisels an Kanal 5 des Empfängers anschließen.



## 14.5 SCHWEBEFLUG-GAS-EINSTELLUNG

Diese Funktion ermöglicht das Trimmen der Gaskurve für den Flugzustand Normal und Gasvorwahl 1 um den Schwebeflugbereich, also für den Bereich der Kurveneinstellpunkte 2...4. Äußere Einflüsse wie Temperatur und Luftfeuchtigkeit haben einen deutlichen Einfluss auf die Motoreinstellung. Die voreingestellte Gas-Pitchkurvenabstimmung wird verändert und der Schwebeflugpunkt verschiebt sich. Durch Veränderung des Gas-Schwebeflugpunktes wird dies kompensiert.

Mittels des Drehreglers VR6 wird der Schwebeflugpunkt wieder auf die Gas-Pitch-Steuerknüppel-Mitte zurückgestellt. Diese Differenz kann abgespeichert und dann jederzeit wieder aufgerufen werden. Damit stehen die einmal als optimale Einstellung erlangten Werte immer wieder zur Verfügung, auch wenn der Geber 'VR' für die Schwebefluggas-Funktion wieder in die Neutrallage zurück gestellt wurde.

### Einstellung

```
GAS-HOV >EIN
RT▶ 0%
MR>AUS
MD>NORMAL
```

- Cursor in die erste Zeile des Menüs GAS-HOV bringen.
- Durch Drehen des 3-D-Hotkey's Mischer einschalten.
- In der zweiten Zeile wird mit dem 3-D-Hotkey der Korrekturwert für den Gas-Schwebeflugpunkt eingegeben.
  - Anzeige L% = Korrektur nach unten,
  - Anzeige H% = Korrektur nach oben.

- In der Zeile MR (Mix-Regler) kann der externe Mischer Regler VR6 dazu eingesetzt werden um die Korrekturwerte im Flug einzustellen. Dazu Anzeige auf ON wechseln, es wird zusätzlich der %-Wert der Reglerposition angezeigt.

**Hinweis:** Da der Geber 'VR' auch für die Schwebeflug-Pitch-Einstellung benutzt wird, muss der Geber bei der jeweils nicht benutzten Option deaktiviert werden. Damit ist sichergestellt, dass die jeweils andere Funktion nicht mit verstellt wird.

Nach der Landung wird der Cursor in die 2. Zeile (RT) gebracht. Durch Drücken des 3-D-Hotkey's für mind. 1 Sekunde wird der Wert gespeichert und der Regler kann wieder in die Mitte gestellt werden.

**Hinweis:**

Mehrfachspeichern ist möglich, die Werte werden addiert.

- Zum Schuss kann noch der Modus (MD) gewählt werden, ob die Gas-Schwebeflugtrimmung nur für den Flugzustand NORMAL wirken soll, oder auch für die Gasvorwahl1. (Anzeige NOR/GVW1)

## 14.6 SCHWEBEFLUG-PITCH-EINSTELLUNG

Diese Einstellmenü dient zur Korrektur der Schwebeflug - Pitch Position. Es wird genauso eingestellt und bedient wie das vorher beschriebene Schwebeflug - Gas - Menü. Mit dem Unterschied, dass hier die Pitch-Kurve im Bereich der Einstellpunkte 2...4 korrigiert wird.

```
PIT-HOV >EIN
RT▶ 0%
MR>EIN( 0)
MD>NORMAL
```

Da Gas und Pitchkurvenveränderungen wechselseitig wirken, ist ggf. eine Korrektur in beiden Menüs erforderlich.

## 14.7 AUTOROTATION (AUTOROT)

Mit dieser Funktion wird erreicht, dass für den Flugzustand Autorotation der Motor im Leerlauf läuft oder ausgeschaltet wird, unabhängig von der Stellung des Gasknüppels. Das Gasservo läuft unverzögert in diese Position.

Mit dem Schalter 'G' wird diese Funktion, aufgerufen. Der Leerlauf-Servoweg für die Drossel kann im Bereich von -50 bis +50 % eingestellt werden. Dabei hat dieser Schalter Priorität und übersteuert den Schalter für Gasvorwahl 1+2.

**Gleichzeitig wird für die Autorotationsphase auch die Pitchkurve Normal aktiviert.**

### Einstellung

```
AUTOROT >INA
POS▶± 0%
H-OFF>INA
RT>± 0%
```

- Cursor in die erste Zeile des Einstellmenüs AUTOROT bringen und mit Linksdrehung des 3-D-Hotkey's aktivieren.

- Je nach Stellung des Schalters "G" erscheint EIN oder AUS im Display.
- Eine Zeile tiefer wird unter POS die Gas-Position eingestellt. Zum Üben auf einen sicheren Leerlaufwert, für echte Autorotation auf Motor-Aus stellen. Der Einstellbereich liegt zwischen -50 % und +50 %. Die Grundeinstellung beträgt 0 %. Sie kann wieder aktiviert werden, wenn der Drehknopf für mind. 1 Sek. gedrückt wird.

```
AUTOROT >EIN
POS▶±23%
H-OFF>EIN
RT>± 20%
```

- Des Weiteren bietet dieses Menü eine Neutralpunktverschiebung (offset) für den Heckrotor."H-OFF" Beim Einsatz moderner Piezo oder SMM-Kreisel ist diese Funktion nicht erforderlich, wohl aber bei älteren Kreiseln und der Verwendung eines starren Heckrotorantriebs. Damit wird erreicht, dass ein voreingestellter Drehmomentausgleich des Heckrotors während der Autorotationsphase neutralisiert wird, da während der Autorotation kein Drehmoment erzeugt wird.
- Mischer für den Heckrotor-Offset in der Zeile H-OF aktivieren und in der darunter liegenden Zeile den Offsetwert einstellen.

**14.8 TRIMMKORREKTUR (OFFSET)**

Durch die Anströmung der Rotorblätter und der Stabilisationsflossen des Hubschraubers beim Rundflug, ergeben sich unterschiedliche Trimmwerte zwischen Schweb- und Rundflug.

In diesem Menü kann eine Korrekturwert für die Flugzustände Gasvorwahl 1 und 2 eingestellt werden.

Per Schalter - oder zusammen mit dem Flugzustandsumschalter "E" wird der jeweilige Trimm-Offset dazu gemischt.

Somit haben sie für alle Flugzustände eine perfekt ausgetrimmtes Modell.

**Einstellung**



- Navigieren Sie dazu ins Einstellmenü OFFSET und rufen mit den Select-Tasten nebenstehendes Untermenü auf

- Cursor in die oberste Zeile bringen (schwarzer Pfeil) und durch Drehen des 3-D-Hotkey die Anzeige von INA (inaktiv) auf EIN schalten.

- Werksseitig vorgegeben ist der Schalter "E". Dies hat den Vorteil, dass die Trimm-Offset-Umschaltung zusammen mit der Flugzustands - Umschaltung erfolgt.

Zur Bedienung muss kein 2. Schalter betätigt werden. Zudem hat der Schalter "E" 3 Positionen wodurch für 2-Flugzustände eine Offset einstellbar ist.

Es ist natürlich möglich, einen anderen Schalter zur Betätigung zu wählen, da alle anderen Schalter aber nur 2-Positionen besitzen, steht dann nur ein zusätzlicher Trimm Offset zur Verfügung.

- Navigieren Sie zurück ins Haupt-Einstellmenü
- Cursor in die erste Zeile bringen und Trimm-Offseteinstellung 1 = GVW1 oder 2 = GVW2 mit 3-D-Hotkey auswählen
- Danach mit dem 3-D-Hotkey für die Roll-, Nick- und Heckfunktion die Offsetsinstellung des jeweiligen Flugzustandes einstellen.
- Soll eine Funktionskontrolle über das angeschlossene Servo am Modell durchgeführt werden, so ist natürlich mit dem Schalter "E" auch der entsprechende Flugzustand auszuwählen. Der jeweils aktive Flugzustand wird oben rechts im Display angezeigt

Flugzustand in dem die Einstellung vorgenommen wird



- Ausgewählter (aktiver) Flugzustand (Schalter E)
- (-) = Normal
- (1) = GVW1
- (2) = GVW2

Ausgewählte Steuerfunktion

**14.9 PROGRAMMIERBARE VERBINDUNGSMISCHER (VMIX 1-3)**

Der FF7 Sender verfügt, zusätzlich zu den vorprogrammierten Mischfunktionen, über drei separate, frei programmierbare V-Mischer.



Eine Betätigung des Steuergebers wirkt normalerweise nur auf das an diesem Kanal angeschlossene Servo. Soll der Steuergeber auf ein weiteres Servo wirken, spricht man

von Mischen. Es wird elektronisch ein Anteil von einem Steuergeber (HAUPT-Kanal) aus, auf einen Servokanal (NEBEN-Kanal) gemischt.

Dabei sind Größe und Richtung des Anteils einstellbar.

Die Software der FF7 stellt drei V-Mischer mit Dummy- und Offsetfunktion zur Verfügung. Hiermit können Sie frei wählbar Steuerfunktionen und Kanäle miteinander mischen. Die Mischfunktion ist, während des Betriebes per externem Mischerschalter zu- und abschaltbar. Man kann individuell die Schalter auswählen mit denen die verschiedenen Mischer aktiviert werden sollen.

Für den ersten Mischer (V-MIX1) ist die Vorgehensweise dargestellt. Die Mischer 2 und 3 werden gleichermassen programmiert.

**Schematische Darstellung einer V-Mix Funktion von Kanal 1 nach Kanal 4.**

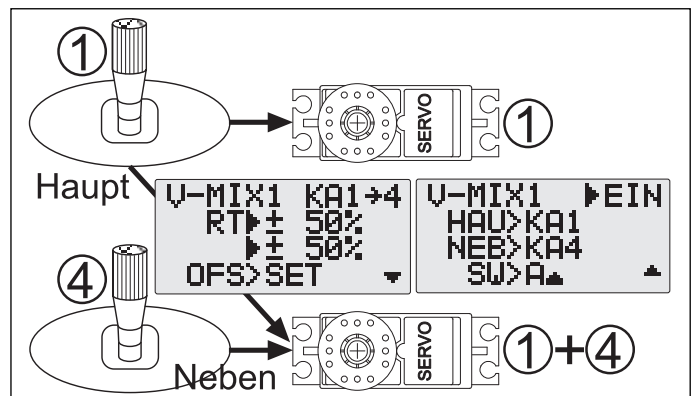

**Einstellung**



- Navigieren Sie mit der Mode-Taste in das 2. Display des V-MIX1, in die erste Zeile "V-MIX1> INA" (inaktiv) und aktivieren den Mischer durch Linksdrehung des 3-D-Hotkey.

- Je nach Stellung des zugehörigen Mixer-Schalters wird im Display 'EIN' oder 'AUS' angezeigt.
- In der nächsten Zeile "HAU" wird der Steuergeber-Hauptkanal gewählt von dem aus gemischt wird. Zur Auswahl 3-D-Hotkey drehen.
- Eine Zeile tiefer "NEB", wählt man den Servo-Nebenkanal auf den der Mischanteil wirken soll.
- In der untersten Zeile wählt man den Schalter (SW) aus, welcher die Mischfunktion Ein- bzw. Ausschalten soll. Auch wird hier die Schaltrichtung festgelegt. Wird kein Schalter gewählt (Anzeige "--") dann ist der Mischer immer aktiv.

## ERLÄUTERUNG DER SCHALTRICHTUNGSSYMBOLS

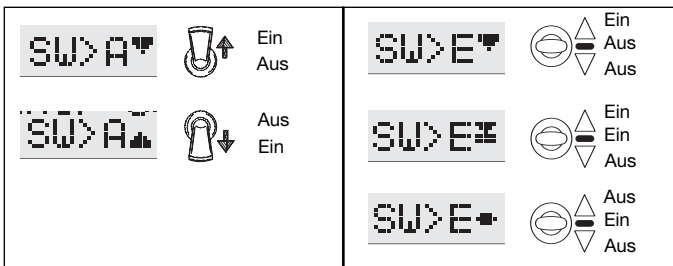

## EINSTELLUNG DER MISCHRATE

- Wechseln Sie mit der Mode-Taste auf das erste Display zur Einstellung der Mischrate.
- Mischanteil für jede Steuergeberseite getrennt einstellen, dazu Steuergeber des HAUPT-Kanals vorher in die entsprechende Richtung bewegen, die zugehörige %-Anzeige im Display blinkt. Für unser Beispiel jeweils 50% einstellen.

## OFFSETEINSTELLUNG (OFS->SET)

In der letzten Zeile wird der "Offset-Punkt eingestellt". Hier wird vorgegeben, ab welcher Position des HAUPT-Kanalsteuergabers die Zumischung erfolgen soll.

Üblicherweise ist dies die Mittelstellung des Steuergabers. Bei einigen Anwendungen, ist es von Vorteil, von der Endstellung des HAUPT-Kanalsteuergabers aus zuzumischen. Bringen Sie dazu den HAUPT-Kanalsteuergaber in die gewünschte Position und drücken den 3-D-Hotkey für 1 Sekunde. Es ertönt ein Biepton zur Bestätigung, die neue Position ist abgespeichert.

Für unser Beispiel lassen wir den Offset-Punkt auf Mittelstellung der Rollfunktion.

## DUMMY-FUNKTION

Anstelle eines HAUPT-Kanal-Steuergabers kann auch eine Offset-Wert gewählt werden. Dies bedeutet, dass die eingestellte Mischrate (RT) auf den ausgewählten NEBEN-Kanal gemischt wird.

Auch zum Einstellen fester Drehzahlen oder Servopositionen ist diese Funktion geeignet.

Dazu in der Zeile "HAU" OFS einstellen.

## Hinweis:

Die Trimfunktion des Hauptkanals wirkt nicht auf den Nebenkanal. Soll von einem Steuergaber auf Funktionen mit 2 Servos gemischt werden, so sind 2 V-Mix zu programmieren.

## 15. TIPPS ZUM EINBAU DER EMPFANGSANLAGE

### 15.1 EMPFÄNGERANTENNE

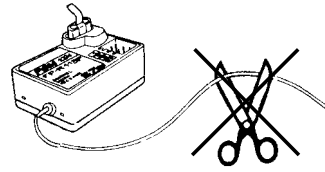

Die Empfängerantenne ist direkt am Empfänger angeschlossen. Die Länge darf nicht gekürzt oder verlängert werden. Die Antenne sollte möglichst weit weg von Elektromotoren,

Rudermaschinen (Servos), metallischen Gestängen oder stromführenden Leitungen etc. verlegt werden.

Verlegen Sie die Antenne nicht exakt geradlinig, sondern spannen Sie sie mit einem Gummiring ab. Lassen Sie das Antennenende L-förmig herunterhängen, um Empfangsaussetzer zu vermeiden.

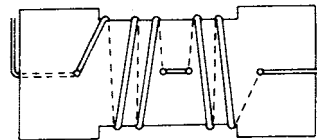

Falls dies nicht möglich ist, sollten Sie bereits im Rumpf das Antennenkabel auf einem kurzen Stück, am besten in Empfänger-nähe, S-förmig verlegen.

Am besten ist die Verlegung auf einer kleinen Papp-, Sperrholz- oder Kunststoffplatte gemäß der folgenden schematischen Darstellung. Dies verringert die Reichweite nicht.

Eine Zugentlastung und Knickverstärkung, z.B. Spritschlauch ist am Rumpfausgang vorzusehen. Die Antenne darf auf keinen Fall in den Antrieb gelangen.

Bei CFK- oder KFK-Rümpfen darf die Antenne nur außerhalb des Rumpfes und nicht parallel zum Rumpf verlegt werden, die abschirmende Wirkung dieses Materials kann sonst Empfangsprobleme verursachen.

### SCHALTERKABEL

Der Schalter der Empfangsanlage muss ohne mechanische Begrenzung in jeder Richtung betätigt werden können. Der Ausschnitt im Rumpf muss groß genug sein. Bei Motormodellen mit Verbrennungsmotor den Schalter auf der gegenüberliegenden Seite des Auspuffs anbringen, damit kein Öl eindringen kann und die Kontakte verschmutzt.

### 15.3 SERVOKABEL / SERVOENTSTÖRFILTER

Achten Sie beim Verlegen der Kabel darauf, dass diese nicht auf Zug belastet werden, zu stark geknickt oder gebrochen sind. Stellen Sie sicher, dass keine scharfen Kanten die Kabelisolation beschädigen. Alle Steckverbindungen müssen fest sitzen. Beim Lösen der Steckverbindungen achten Sie unbedingt darauf, dass nicht an den Kabeln gezogen wird.

Die Kabel nicht kreuz und quer verlegen. Besser ist eine Befestigung der Kabel mit Klebeband oder Kabelbindern z. B. an der Rumpfsseitenwand oder am Chassis. An den Geräten dürfen keinerlei Veränderungen vorgenommen werden. Vermeiden Sie Verpolungen und Kurzschlüsse jeder Art, die Geräte sind dagegen nicht geschützt.

Bei Verwendung von langen Servokabeln oder Verlängerungskabeln, können über die Servokabel Störungen eingefangen werden. Deshalb sollten dann, wenn die Servokabel länger sind als zwei normale Anschlusskabel (ca. 50 cm), zumindest verdrehte Kabel verwendet werden (No. F1452).

Noch besser ist der Einsatz von Entstörfiltern (No. F1413).

**15.4 SERVOEINBAU / SERVOWEE / SERVOHEBEL**

Zum Befestigen der Servos auf jeden Fall die beigefügten Gummitüllen und Messingnieten verwenden. Beim Festschrauben der Servos beachten, dass die Schrauben nur so fest angezogen werden, dass die Messingnieten nicht zusammengedrückt werden. Die vibrationsdämpfende Wirkung der Gummitüllen geht sonst verloren.

Das folgende Bild zeigt die Servomontage. Im Teil „A“ Montage in einem Holzbrettchen. Teil „B“ Montage in einer Kunststoff- oder Aluminiumplatte.

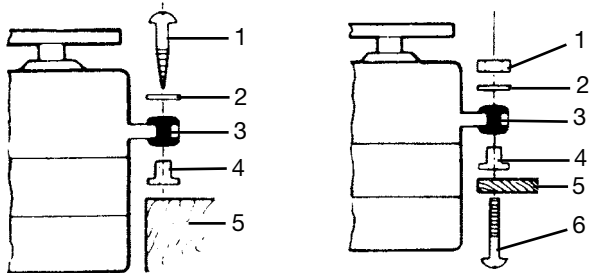

- 1 Holzschraube
- 2 U-Scheibe
- 3 Gummitülle
- 4 Führungshülse
- 5 Holz

- 1 Mutter
- 2 U-Scheibe
- 3 Gummitülle
- 4 Führungshülse
- 5 Aluminiumplatte
- 6 Schraube

Bei Hubschrauber - Modellen wird der Servo-Einbau in den dafür vorgesehenen Aussparungen der jeweiligen RC-Platte vorgenommen. Für den Einbau in Flugmodelle empfehlen wir die Einbauhilfen, wie Servo-Lock oder andere Einbaurahmen zu verwenden.

Schenken Sie der Servomontage große Beachtung, da Servos empfindlich auf Erschütterungen reagieren.

Jedes Servo muss über den vollen Weg arbeiten können, ohne mechanische Begrenzung durch das Ruder oder das Gestänge. Dies gilt vor allem auch für die Vergaseranlenkung. Die Stellungen 'Vollgas' und 'Leerlauf' müssen durch die Knüppelstellungen, jedoch keinesfalls durch den mechanischen Anschlag der Drossel, bestimmt werden. Andernfalls steht der Motor der Rudermaschine fast ständig unter Vollast und hat daher eine übermäßig hohe Stromaufnahme.

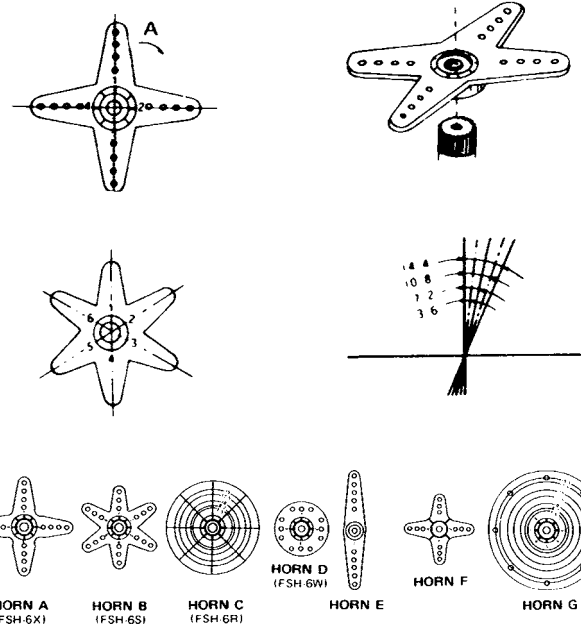

Für robbe-Servos sind verschiedene Servohebel lieferbar. Diese sind im obigen Bild abgebildet. Außerdem ist die Änderung der Stellung pro Zahnkranz-Segment dargestellt.

Servos mit Zahnkranz-Hebel ermöglichen die mechanische Einstellung der Servo-Neutralposition. Man stellt sie ein, indem zuerst die Befestigungsschraube gelöst und der Hebel abgehoben wird. In der gewünschten Neutralstellung wird der Hebel wieder aufgesetzt und mit der Schraube befestigt. In der unten stehenden Abbildung ist ein Servo mit angeschlossenerm Gestänge dargestellt.

**15.5 EINBAU DER GESTÄNGE**

Grundsätzlich muss der Einbau der Gestänge so erfolgen, dass sie besonders leichtgängig sind. Sonst wird zu viel Strom benötigt, dadurch verringert sich die Betriebszeit deutlich. Außerdem verschlechtert sich die Rückstellgenauigkeit, was sich wiederum negativ auf das Flugverhalten auswirkt.

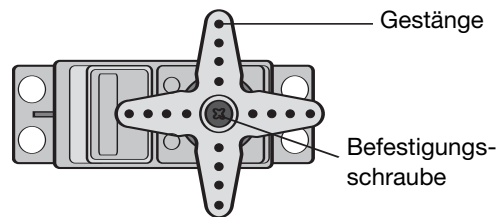

## 16. GEWÄHRLEISTUNG

Für diese Fernsteueranlage übernehmen wir eine Gewährleistung von 24 Monaten. Als Beleg für den Beginn und den Ablauf dieser Gewährleistung dient der Kassenzettel Ihres Modellbaufachhändlers, welcher beim Erwerb der Anlage ausgestellt wurde. Eventuelle Reparaturen verlängern den Gewährleistungszeitraum nicht.

Während dieser Zeit werden evtl. auftretende Funktionsmängel sowie Fabrikations- oder Materialfehler kostenlos von uns behoben. Weitergehende Ansprüche z. B. bei Folgeschäden, sind ausgeschlossen.

Der Transport zu uns muss frei erfolgen, der Rücktransport zu Ihnen erfolgt ebenfalls frei. Unfreie Sendungen können nicht angenommen werden.

Für Transportschäden und Verlust Ihrer Sendung können wir keine Haftung übernehmen. Wir empfehlen eine entsprechende Versicherung.

Senden Sie Ihre Geräte an die für das jeweilige Land zuständige Servicestelle.

**Zur Bearbeitung Ihrer Gewährleistungsansprüche müssen folgende Voraussetzungen erfüllt werden:**

- Legen Sie Ihrer Sendung den Kaufbeleg (Kassenzettel) bei.
- Die Geräte wurden gemäß der Bedienungsanleitung betrieben.
- Es wurden ausschließlich empfohlene Stromquellen und original robbe Zubehör verwendet.
- Feuchtigkeitsschäden, Fremdeingriffe, Verpolung, Überlastungen und mechanische Beschädigungen liegen nicht vor.
- Fügen Sie sachdienliche Hinweise zur Auffindung des Fehlers oder des Defektes bei.

## 17. Serviceadressen

### Dänemark

MAAETOFT DMI  
DK-8900 RANDERS  
Tel.: 0045-86-43 61 00  
Fax: 0045-86-43 77 44

### Griechenland

TAG MODELS HELLAS  
GR-143 41  
NEA PHILADELFIA  
Tel.: 0030-1-25 84 38 0  
Fax: 0030-1-25 33 53 3

### Österreich

ROBBE - SERVICE  
HOSNEDLGASSE 25  
A-1220 WIEN  
Tel.: 0043-01259-6652-14  
Fax: 0043-01258-1179

### Türkei

FORMULA MODEL SPORTS  
TR-35060  
PINARBASI-IZMIR  
Tel.: 0090-232-47 91 25 8  
Fax: 0090-232-47 91 71 4

### Deutschland

robbe - Service  
Metzloser Straße 36  
D-36355 GREBENHAIN  
Tel.: 0049-6644-87-0  
Fax: 0049-6644-74 12

### Niederlande / Belgien

Jan van Mouwerik  
Slot de Houvelaan 30  
NL-3155 VT Maasland  
Tel./Fax: 0031-1059-13594

### Slowakische Republik

FLY - FAN  
SQ-91105 TRENCIN  
Tel.: 0042-1831-74 44 20 3  
Fax: 0042-1831-74 44 71 5

### Tschechische Republik

MS COMPOSIT s.r.o.  
CZ-25265 TURSKO  
TURSKO 37  
Tel.: 00420-315-786 266  
Fax: 00420-315-786 401

## 18. POSTBESTIMMUNG

Die Richtlinie R&TTE (Radio Equipment & Telecommunications Terminal Equipment) ist die neue europäische Richtlinie für Funkanlagen und Telekommunikationsendeinrichtungen und die gegenseitige Anerkennung ihrer Konformität.

Mit der R&TTE-Richtlinie ist unter anderem das Inverkehrbringen, sowie die Inbetriebnahme von Funkanlagen in der Europäischen Gemeinschaft festgelegt.

Eine wesentliche Änderung ist die Abschaffung der Zulassung. Der Hersteller bzw. Importeur muss vor dem Inverkehrbringen der Funkanlagen diese einem Konformitätsbewertungsverfahren unterziehen und danach bei den entsprechenden Stellen notifizieren (anmelden).

Als Zeichen, dass die Geräte den gültigen Europäischen Normen entsprechen, wird das CE-Zeichen angebracht.



Bei Sendefunkanlagen ist zusätzlich ein Ausrufezeichen anzubringen, als Zeichen dafür, dass die nutzbaren Frequenzen in Europa nicht einheitlich sind.

Diese Kennzeichnung ist für alle Länder in der Europäischen Union gleich. Weitere Länder wie Schweiz, Norwegen, Estland und Schweden haben diese Richtlinie ebenfalls übernommen. In all diesen Ländern ist Ihre Fernsteueranlage notifiziert (d.h. zugelassen) und kann dort sowohl verkauft als auch in Betrieb genommen werden.

Beachten Sie bitte unbedingt, dass der Betrieb der Fernsteueranlage nur auf den im jeweiligen Land zugelassenen Frequenzen erfolgen darf.

Eine Frequenztafel liegt der Anlage bei.

Wir weisen darauf hin, dass die Verantwortung dafür, als auch für eine den Richtlinien entsprechende Funkanlage beim Ihnen, dem Anwender liegt.

Auf den Betriebsfrequenzen 27MHz, 35 MHz und 40 MHz ist der Betrieb von Funkfernsteueranlagen für Modelle in Deutschland anmelde- und gebührenfrei.

Hier wurde eine Allgemeine Genehmigung zur Nutzung der Betriebsfrequenzen erteilt.

Eine Kopie dieser „Allgemeinen Genehmigung“ liegt Ihrer Anlage bei, bzw. kann im Internet auf der robbe-Homepage im FAQ-Bereich heruntergeladen werden.



## 19. KONFORMITÄTSERKLÄRUNG





Hiermit erklärt die robbe Modellsport GmbH & Co. KG, dass sich diese Funkfernsteueranlage in Übereinstimmung mit den grundlegenden Anforderungen und anderen relevanten Vorschriften der Richtlinie 1999/5/EG befindet.

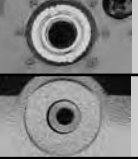
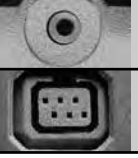
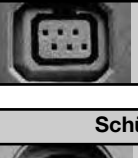

Die Original-Konformitätserklärung finden Sie im Internet unter [www.robbe.com](http://www.robbe.com), bei der jeweiligen Gerätebeschreibung durch Aufruf des Logo-Buttons "Conform".



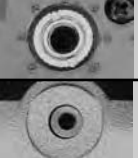
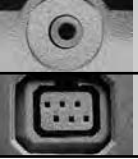

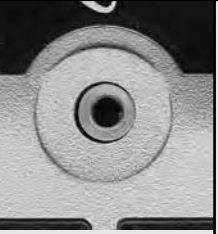

## 20. ÜBERSICHT DER ERFORDERLICHEN TRAINERKABEL FÜR ROBBE-FUTABA SENDER

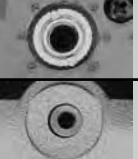
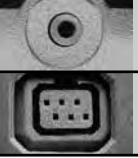
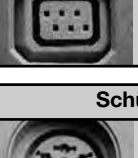
Lehrermodul		Schülermodul		Trainerkabel	Adapter
	<b>Modul 1 und 3</b> No. F 1505 bzw. No. F1558		1	F 1425	
			3	F 1425	
			4 (3,5 mm)	F 1575	F 1576
			4 (2,5mm) FX-Serie	8362	F 1576
			5	F 1592	

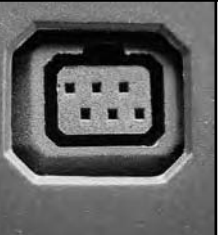
Lehrermodul		Schülermodul		Trainerkabel	Adapter
	<b>Modul 4</b> 3,5 mm No. F 1574		1	F 1575	F 1581
			3	F 1575	F 1581
			4 (3,5 mm)	F 1575	
			4 (2,5mm) Fx-Serie	8362	
			5	8238	

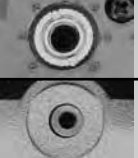
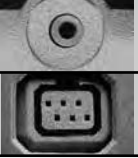
Lehrermodul		Schülermodul		Trainerkabel	Adapter
	<b>Modul 4</b> 2,5mm FX-Serie		1	8362	F 1581
			3	8362	F 1581
			4 (3,5 mm)	8362	
			4 (2,5mm) FX-Serie	8377	
			5	8236	

Lehrermodul		Schülermodul		Trainerkabel	Adapter
	<b>Modul 5</b> Skysport T4YF FF7 FF9		1	F 1592	
			3	F 1592	
			4 (3,5 mm)	8238	
			4 (2,5mm) Fx-Serie	8236	
			5 Skysport YF, FF9	F 1591	

## 21. GLOSSAR (BEGRIFFSBESTIMMUNGEN)

Begriff	Erklärung	Seite
ADVANCED-Menü	Menü mit modellspezifischen Mischfunktionen	24/43
BACKUP ERR.	Datenverlust	13
BASIC-Menü	Menü zum Programmieren der grundsätzlichen Modelldaten	15/31
COPY	Modellspeicher kopieren	15/31
DSC-Betrieb	Direkte Übertragung per Kabel	23/42
D/R	Dual Rate, Steuerwegverkürzung	16/32
EXP-Kurve	Exponentielle Steuerkennlinie	16
FAIL-SAFE	Ausfall-Position	20/37
FLAPERON	Flaperon-Mischer = Quer und Wölbklappen	25
FLAP-TRIM	Wölbklappen-Wegeinstellung	26
GVW1/GVW2	Gasvorwahl 1 und 2	43
H1-H4	Taumelscheiben-Mischertypen	38
HELI	Flugprogramm für Hubschrauber	30
GAS-HOV	Schwebefluggas Einstellung	46
PIT-HOV	Schwebeflugpitch Einstellung	46
INA	Deaktivierte Funktion	-
LOW BATTERY	Akku-Unterspannung	13
MODE	Modulationsart PPM oder PCM	
MODEL RES.	Modellspeicher löschen	21/37
MODEL COPY	Modellspeicher kopieren	16/32
MODEL NAME	Modellnamen eingeben	16/32
MOTO	Flugprogramm für Flächenmodelle	14
OFFSET	Neutralpunktverstellung	47
PARAMETER	Einstellung von Grunddaten	21/37
PCM	Puls Code Modulation	21/38
PPM	Normales Übertragungsverfahren FM	21/38
RESET	Modellspeicher oder Trimmspeicher löschen	19/35
SNAP ROLL	Gerissene Rolle-Flugfigur von Kunstflugmodellen	29
STEP	Schrittweite der digitalen Trimmung	19/35
STICK	Steuerknüppel	8
STK MODE	Steuerknüppelanordnung	9
TAUMEL	Taumelscheiben-Wegeinstellung	36
TRAINER	Lehrer-Schüler Betrieb	23/42
TRIM	Einstellungen digitale Trimmung	19/35
TRIM OFFSET	Trimmkorrektur	47
V-MIX1	Programmierbarer Mischer 1...3	24/47

Die jeweils zweite Seitenzahl gilt für das HELI-Flugprogramm

**22. EMPFOHLENES ZUBEHÖR**



**Lader 5r** **No. 8308**  
Heimladestation zum Laden von Sender und Empfängerakkus aus dem 230 V Netz.



**Power Peak Infinity 2 LI** **No. 8294LID**  
Leistungsfähige mikroprozessorgesteuerte Automatik-Ladestation mit Akkumanagement für NC-, NiMH- Blei- und Lithium-Akkus



**Reflex-Lader LCD** **No. 8147**  
Heimladestation zum perfekten Laden von Sender und Empfängerakkus aus dem 230 V Netz. Pflegt den Akku während des Ladevorgangs. Verhindert den Memory Effekt. Mit LC- Display zur Anzeige der eingeladenen und entnommenen Akkukapazität. Zwei getrennte Laderausgänge.

**NC/ NiMH-Akkus**

von 1...30 Zellen, 0,1 bis 5 A Ladestrom.

**Blei-Akkus**

1...6 Zellen Volt, max 5A Ladestrom

**Lithium-Akkus**

1...5 Zellen, max. 5A Ladestrom

Lade- und Entladeprogramme mit bis zu 99 Zyklen und Speicherung der Kapazitätsdaten. Wahlweise Automatik- oder manueller Einstellmodus.



**Profi Home Charger**

**No. 8194**

Die intelligente und ultimative Heim - Ladestation mit komfortablem Akkumanagement, zum Laden und Entladen von NC-, NiMH-, Blei und Lithium-Akkus.

**Zellenzahl**

NC - Akkus: 1...16 Zellen,

NiMH - Akkus: 1...16 Zellen

Blei - Akkus: 1...6 Zellen

Lithium - Akkus: 1...4 Zellen

Lade- Entladestrom 0,1..5 A



**Power Peak 3/24 Sport** **No. 8393**  
Leistungsfähiges, mobiles Schnellladegerät zum Laden- und Entladen von 1...24 zelligen NC-NiMH-Akkus aus einer 12 Volt Autobatterie oder Netzteil. Ladestrom max. 6,5A.

Das netzbetriebene Gerät besitzt 4 voneinander unabhängig einstellbare Ladeausgänge, welche gemäß der Voreinstellung sequentiell abgearbeitet werden.



**Senderakku 8 NiMH 2000AA No. 4547**



**Power Pack No. 4551**  
**4 NiMH 2000AA Flach**  
Hochkapazitäts NiMH-Akku. 4,8 V, 2000 mAh. Gew. 115 g  
Abmess.: 51 x 57 x 14,5 mm  
Ladestrom max.: 2 A



**NiMH-Akku C 3.3K No. 4512**  
Günstiger Hochleistungs NiMH-Akku mit extrem hoher Kapazität von 3300 mAh. Neueste Generation der Hochstrom NiMH-Akkus, einsetzbar bis 40 A Laststrom. Dadurch mehr Leistung bei gleicher Betriebszeit oder mehr Betriebszeit bei gleicher Leistung. Lieferbar als Einzelzellen und als fertig konfektionierte Akkupacks.

**Technische Daten:**

Innenwiderstand 4 mOhm  
Kapazität (typ.) 3300 mAh  
Laststrom max. 40 A  
Ladestrom max. 3,5 A



**DSC-Verbindungskabel FF7 und FF9**

**No. F1593**

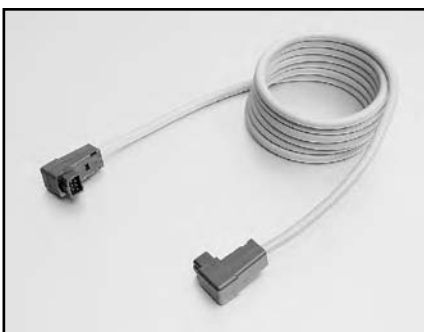

**Trainerkabel FF7 und FF9**

**No. F1591**



**Adapterkabel für Flugsimulatoranschluss**

**No. 8239**



**Senderakkuladekabel**

**No. F1415**



**Empfängerakkuladekabel**

**No. F1416**

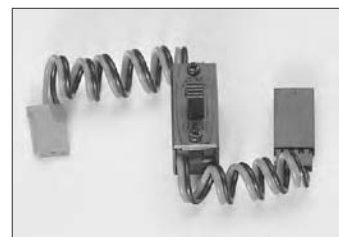

**Schalterkabel No. F1408**

zum Abschalten der Stromversorgung aus einem Power-Pack



**Schalterkabel mit Ladebuchse**

**No. F1407**

Zum Anschluss des Akkus an den Empfänger erforderlich. Ermöglicht das Laden des Empfänger-Akkus über eine separate Ladebuchse.



**V-Kabel No. F1423**

Zum parallelen Anschluss von 2 Servos an einen Empfänger-ausgang.



**Umhängeriemer 1-Punkt**

**No. F1550**

Weicher, längenverstellbarer Umhängeriemer, mit Karabinerhaken und Wirbellager.



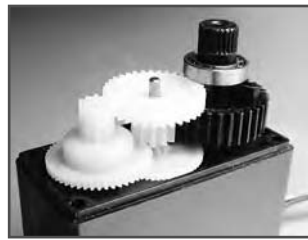

**Servo S 3010**

**No. F 1333**

Preiswertes Universalservo der Standardgröße mit großem Kraftmoment von 65 Ncm. Die Abtriebsachse ist mehrfach gelagert, mit einem Kugellager und einem doppelten Speziallager.



**Akkumonitor**

**No. 8409**

Der robbe 8-LED Akku-Monitor ist ein präziser, digitaler Spannungsmesser zur Überwachung von Empfängerakkus mit 4,8 V oder 6 V Nennspannung (4 oder 5 zelliger NC / NiMH-Akku).

**Messbereich :**

4 Zellen = 4,3 ...5,1 Volt

5 Zellen = 5,2...6,2 Volt



**Servo S 3305**

**No. F 1327**

Extrem kräftiges und dennoch preiswertes, doppelt kugelgelagertes Powerservo in Standardgröße. Das in gemischter Bauweise ausgeführte Metall-Kunststoff-Getriebe ist extrem robust ausgelegt. Hohes Kraftmoment von 89 Ncm.



**Temperaturmonitor**

**No. 8410**

Kleines, leichtes und präzises Gerät zur Messung von Temperaturen in allen Bereichen des Modellbaus.

Einsatzgebiete sind beispielsweise die Messung von Motor-, Akku- oder Auspuff-Temperatur.

Auf Grund des geringen Gewichtes und der kleinen Abmessung, kann der Temperaturmonitor in fast jedem Modell eingesetzt werden und somit auch während des Betriebes wichtige Informationen liefern.

Für jeden Messzyklus wird dabei noch die jeweilige Minimal- und Maximal-Temperatur im Gerät abgespeichert.

**Der Messbereich von -50°...+280°C ergibt ein weites Einsatzspektrum.**



**Servo S 3050**

**No. F 1328**

Digitalversion des Universalservo S 3010 mit großem Kraftmoment von 65 Ncm. Die Abtriebsachse ist doppelt kugelgelagert, um die Radialkräfte abzufangen.

Dieses Servo ist prädestiniert für den Einsatz in RC-Cars, aber natürlich auch in den Modellbaubereichen, wo größere Kräfte benötigt werden.

Ein Spezialpotentiometer sorgt für präzise Positionierung und Neutralstellung.

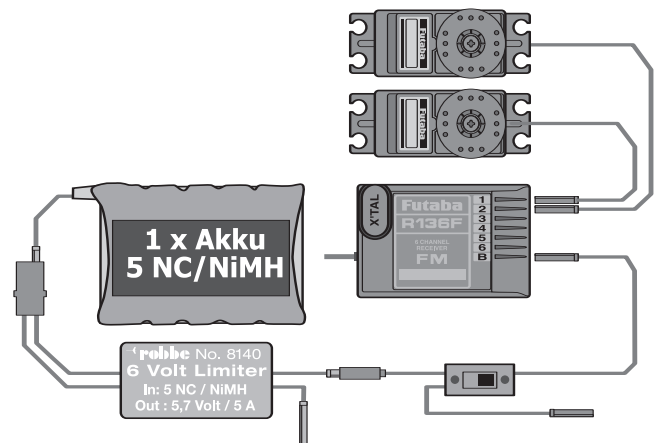

**6-VOLT-LIMITER**

**No.8140**

Stabilisierungsbaustein, macht aus 5-NC-Zellen eine stabile Spannung von 5,7 Volt, maximal 5A Dauerstrom, kurzzeitig auch mehr.





**robbe Modellsport GmbH & Co.KG**

Metzloser Straße 36

D-36355 Grebenhain

Telefon +49 (0) 6644 / 87-0

robbe Form 40-4996 HAE

Irrtum und technische Änderungen vorbehalten

Copyright robbe-Modellsport 2004

Kopie und Nachdruck, auch auszugsweise, nur mit  
schriftlicher Genehmigung der robbe-Modellsport  
GmbH & Co.KG